



Profesionales en Iluminación Proyectada

La gama de
iluminación
proyectada.

Catálogo profesional 2022

BatteryLight



Profesionales en Iluminación Proyectada



La mejor gama profesional de Iluminación Proyectada del mercado



A melhor gama profissional de iluminação projetada do mercado



La meilleure gamme professionnelle d'éclairage projeté du marché



La migliore gamma professionale di illuminazione proiettata sul mercato



Das beste professionelle Angebot an projizierter Beleuchtung auf dem Markt



Лучший профессиональный ассортимент проектируемого освещения на рынке



Η καλύτερη επαγγελματική σειρά προβολικού φωτισμού στην αγορά



The best professional range of Projected Lighting on the market



Markedets beste profesjonelle utvalg av prosjektert belysning



Het beste professionele assortiment geprojecteerde verlichting op de markt



Markkinoiden paras ammattivalikoima projisoituja valaisimia



Nejlepší profesionální řada promítaných světel na trhu



市場上最佳的投射照明專業系列

todo comienza con una idea,
dirigida hacia un claro
objetivo...

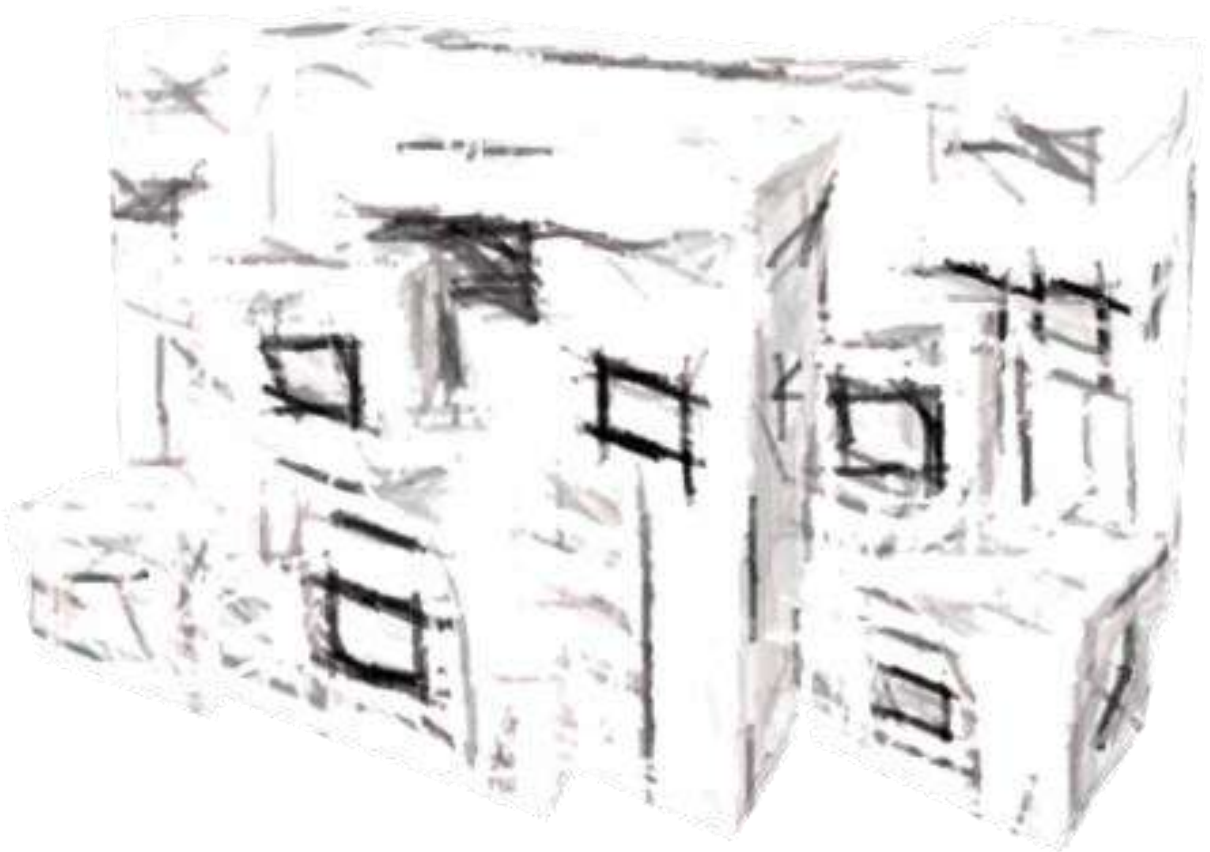

Producir la mejor gama profesional de iluminación proyectada del mercado

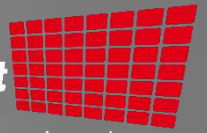

y cuando unimos la idea con la pasión, es cuando somos capaces de empezar a crear una nueva realidad...



Después le siguen cientos de horas de esfuerzo, de sacrificio y de dedicación. De pensar muchísimo, de analizar, de preguntarse, de exponer, de probar y de comprobar, **de cometer errores y de aprender de ellos**, de aplicar después todo lo aprendido y de empezar muchas veces de nuevo, siendo conscientes de que ese es en sí el proceso... **no dejar de aprender.**

Acompañados en todo momento de una humildad apasionada, de una constancia y una paciente y tenaz actitud a prueba de retos y de contratiempos... y de nunca, nunca, como filosofía vital y empresarial rendimos ante los mismos.

Lo que para algunos es un *"No... eso no es posible, eso nadie lo ha hecho nunca..."*; para nosotros sólo significa un *"Sí... intentémoslo, busquemos la manera... nosotros lo haremos"*.

Le ofrezco nuestro más sincero agradecimiento en nombre de todo mi equipo y en el mío propio, **le agradezco la confianza que deposita en nosotros** y nos enorgullece a su vez poder ofrecerle **una de las mejores gamas profesionales** de iluminación proyectada que pueda encontrar actualmente en el mercado.

Afectuosamente

David Manosalvas

Director

e: davidma@batterylight.es



La mejor herramienta: un porqué, siempre encuentra un cómo...

Nuestra **Visión**



Vivimos en un mundo global donde los avances tecnológicos se suceden uno tras otro, sin límites en la creación y en el desarrollo de los mismos. La tecnología puede y debe revolucionar nuestro modo de vida aportándonos mejoras y rompiendo las limitaciones existentes.

Nuestra **Misión**



Trabajar para ayudar a crear y acercar esa tecnología a las personas, sin distinción de clases. Colaborar en el cambio positivo de las vidas de nuestra gente y de nuestra sociedad, aportando una tecnología asequible y de la forma más accesible posible.

Nuestros **Valores**



Compromiso, constancia, honradez, valor y humildad.
Compromiso para con nuestros empleados y nuestros clientes.
Constancia día a día en realizar nuestro trabajo lo mejor posible.
Honradez en nuestras intenciones, propuestas y acuerdos.
Valor para invertir y arriesgar pero también para reconocer el error, aprender de él y aplicar después todo lo aprendido.

Nuestro **Objetivo**

Mejorar nuestra sociedad aportando con nuestros productos la mejor tecnología al mejor precio posible.

Acercar el progreso a cualquier persona, colaborando en mejorar de esta manera su vida y la sociedad en la que nos ha tocado vivir.



La mejor herramienta: la calidad al alcance de todos



Garantizar la Calidad

No entendemos otra manera mejor de garantizar la calidad que asumir toda la responsabilidad bajo cualquier circunstancia y de forma directa.

Todos nuestros productos están certificados bajo responsabilidad directa como fabricantes garantizando portanto las prestaciones de los mismos ante cualquier circunstancia.

Nuestros productos cumplen con las normativas más exigentes del mercado.

Desde certificados como el LVD, normas como la ROHS y el EMC, siendo el mercado CE la principal de todas ellas.

Asegurar el Máximo Rendimiento

Participamos de todos y cada uno de los procesos en la producción de nuestra gama.

Desde la compra de los componentes primarios que conforman nuestras luminarias, hasta la selección, el control y la supervisión de la producción en los mejores centros de ensamblado y producción del mundo.

Sumando la constante inversión en investigación, el diseño propio en España y las pruebas de rendimiento y resistencia de las que participamos en colaboración conjuntamente con los mejores laboratorios especializados en cada materia. Todo ello da como resultado el poder acercar el mejor producto a cualquier perfil de cliente, sean tanto particulares como profesionales.



La mejor herramienta... operatividad comercial



Atención comercial

Le ofrecemos la mejor atención comercial del sector. **Nuestra red de delegados le visitarán en sus instalaciones**, le explicarán y mostrarán nuestra línea de productos y sus prestaciones de uso.



Asesoramiento personalizado

Nuestro equipo técnico y comercial le garantizará el mejor asesoramiento personalizado. **Le aconsejamos y orientamos en su toma de decisión**, siempre con la mejor opción para que obtenga el éxito en su proyecto.



Formación continuada

Nuestros formadores organizan visitas de presentación y formación. **Tanto su equipo técnico o comercial como sus clientes, accederán a todo nuestro conocimiento y experiencia** adquirida como productores directos.



Amplio stock

Disponemos de un amplio stock de productos a su disposición. Nos esforzamos diariamente por mejorar nuestras tasas de suministro. **Nuestro éxito nace de garantizar de forma sostenida que usted suministre eficazmente a sus clientes.**



Entrega efectiva

Nuestro departamento logístico coordina directamente con las agencias de transporte las entregas de material. **El tiempo de nuestros clientes es oro**, por ello invertimos mucho esfuerzo en reducir los plazos de entrega a periodos de entre 24-48h.

La mejor herramienta... información detallada



Dossier de presentación

Con nuestro dossier de presentación podrá disponer de una herramienta que resume nuestros servicios y toda la gama de productos que ofrecemos a nuestros clientes.



Catálogo de productos

En nuestro catálogo general de productos encontrará todo tipo de descripciones y un detallado resumen de las características técnicas de nuestra gama de productos, las garantías de las cuales disfrutará y el destino de uso para el que están concebidos.



Fichas comerciales

En las fichas comerciales de producto usted dispone de la información resumida de los mismos. Son una herramienta comercial muy apreciada para acompañar a sus ofertas en las primeras propuestas que usted realice a sus clientes.



Fichas técnicas

Nuestra ficha técnica de producto le detallará de forma completa toda la información relacionada con el mismo. Sus prestaciones, componentes, rendimientos, IES, así como homologaciones y certificaciones de que dispongan y todo de forma actualizada.

Sitio web

En nuestra página web www.batterylight.es encontrará todo el material accesible para descarga. Fotos de producto, catálogos, fichas comerciales, fichas técnicas, etc. . .



www.batterylight.es

La mejor herramienta... una cuidada presentación



Packaging vendedor

Cuidamos hasta el mínimo detalle en la presentación de nuestros productos en el punto de venta. **Nuestro packaging es un vendedor más trabajando para usted.** El cliente debe disponer de la máxima información posible con el mejor diseño presentado.



Gamas definidas

Una oferta compuesta y distribuida en **cuidadas gamas definidas claramente por el destino de uso.**

Actualmente son 5 las familias de destino de uso a las que están dirigidas, estas son:

Hogar, Hogar Plus, Profesional, Industrial y Nuevas tecnologías.



Expositores de venta

Ponemos a su disposición definidos soportes de exposición para cada familia de producto. **Usted decide qué línea desea ofrecer a sus clientes y nosotros nos encargamos de que la presentación en su establecimiento sea excepcional.**

Gamas de producto por destino de uso



Hogar
doméstico IP65



Hogar Plus
semi profesional IP65



Profesional
profesionales IP66



Industrial
industriales IP66



Nuevas tecnologías
mixto IP54/67





Proyector Profesional IP66 (Standard)

Table with 3 columns: Product ID, Description, Price. Items include BT170001-02-03, BT170004-05-06, BT170007-08-09, BT170010-11-13, BT170013-14-15, BT170081-82.

Proyector Profesional IP66 (Técnicos)

Table with 3 columns: Product ID, Description, Price. Items include BT170016-17, BT170018-19, BT170020-21.

Proyector Profesional IP66 Standard C/Cable

Table with 3 columns: Product ID, Description, Price. Items include BT170083, BT170084, BT170085, BT170086.

Proyector Profesional IP66 en Soporte Profesional (Constru/Taller)

Table with 3 columns: Product ID, Description, Price. Items include BT170093, BT170094, BT170095, BT170096, BT170097, BT170098, BT170099, BT170100, BT170101, BT170102, BT170103, BT170104.

Soportes Profesionales para Proyectores IP66

Table with 3 columns: Product ID, Description, Price. Items include BT170087, BT170088, BT170089, BT170090, BT170091, BT170092.

Accesorios Profesionales para Proyectores IP66

Table with 3 columns: Product ID, Description, Price. Items include BT170190, BT170191, BT170192.

Proyector Profesional IP65 PRONEXT (standard)

Table with 3 columns: Product ID, Description, Price. Items include BT170198, BT170199, BT170200, BT170201, BT170202, BT170203, BT170204.

Proyector Profesional IP65 PRONEXT (técnicos)

Table with 3 columns: Product ID, Description, Price. Items include BT170165, BT170166.

Proyector Profesional IP65 PROBASIC (standard)

Table with 3 columns: Product ID, Description, Price. Items include BT170193, BT170194, BT170195, BT170196.

Proyector Profesional IP65 PROBASIC (C/Cable)

Table with 3 columns: Product ID, Description, Price. Items include BT170047, BT170048, BT170049, BT170047, BT170259, BT170260, BT170261, BT170262.

Proyectores Profesional IP65 PROBASIC en Soporte Profesional (transportable y extensible)

Table with 3 columns: Product ID, Description, Price. Items include BT170231, BT170232, BT170233, BT170234, BT170235, BT170236, BT170237, BT170238.

Luminarias para Industria y Taller.

Proyección profesional.

Table with 3 columns: Product ID, Description, Price. Items include BT170022, BT170023, BT170024, BT170025, BT170164.

Luminarias para HORECA. Proyección profesional.

Table with 3 columns: Product ID, Description, Price. Items include BT170167, BT170168, BT170169.

Luminarias para Hogar, Restauración, Comercios e Industria. Bombillas Proyectoras UFO.

Table with 3 columns: Product ID, Description, Price. Items include BT170030-31-32, BT170033-34-35, BT170036-37-38, BT170039-40-41, BT170041-42-43.

Luminarias para Hogar, Restauración, Comercios e Industria. Bombillas Proyectoras Tipo-T.

Table with 3 columns: Product ID, Description, Price. Items include BT170128-29-30, BT170131-32-33, BT170134-35-36, BT170137-38-39, BT170140-41-42, BT170143-44-45, BT170146-47-48.

NEON FLEX de SILIELASTAN 6*12

Table with 3 columns: Product ID, Description, Price. Items include BT170170, BT170171, BT170172, BT170173, BT170174, BT170175, BT170176, BT170177, BT170178, BT170179, BT170180, BT170181, BT170239.

NEON FLEX de SILIELASTAN 8*16

Table with 3 columns: Product ID, Description, Price. Items include BT170240, BT170241, BT170242, BT170243, BT170244, BT170245, BT170246, BT170247, BT170248, BT170249, BT170250, BT170251, BT170252.

NEON FLEX de SILIELASTAN "CLICKFASTESTY" 6*9

Table with 3 columns: Product ID, Description, Price. Items include BT170263, BT170264, BT170265, BT170266, BT170267, BT170268, BT170269, BT170270, BT170271, BT170272, BT170273.

Accesorios Profesionales para NEONLED "Click"

Table with 3 columns: Product ID, Description, Price. Items include BT170274, BT170275, BT170276, BT170277, BT170278, BT170279, BT170280, BT170281, BT170282, BT170283, BT170284, BT170285.

Driver Profesional IP20 Ultrafino 12v

Table with 3 columns: Product ID, Description, Price. Items include BT170182, BT170183, BT170184, BT170185, BT170186, BT170187, BT170188, BT170189.

Driver Profesional IP68 Ultrafino

Table with 3 columns: Product ID, Description, Price. Items include BT170205, BT170206, BT170207, BT170208, BT170209, BT170210, BT170211.

Controladores Profesionales para NEON LED

Table with 3 columns: Product ID, Description, Price. Items include BT170253, BT170254, BT170255, BT170256, BT170257, BT170258.

Módulos Opticos ip68 para Rotulación Profesional

Table with 3 columns: Product ID, Description, Price. Items include BT170075, BT170076, BT170077.

Tubos LED ALLSYSTEMS para Rotulación Profesional

Table with 3 columns: Product ID, Description, Price. Items include BT170078, BT170079, BT170080.

Luminaria Profesional para Áreas de Gran Altura

Table with 3 columns: Product ID, Description, Price. Items include BT170026, BT170027, BT170028, BT170029, BT170072, BT170073, BT170074.

Hogar Plus

semi profesional IP65

Proyector Semiprofesional IP65 (standard)

Table with 3 columns: Product ID, Description, Price. Items include BT170105-06-07, BT170108-09-10, BT170111-12-13, BT170114-15-16, BT170117-18-19, BT170120-21-22, BT170123-24-25.

Proyector Semi profesional IP65 (técnicos)

Table with 3 columns: Product ID, Description, Price. Items include BT170126-27, BT170161, BT170162, BT170163.

Proyector Semi profesional IP65 en Soporte Transportable

Table with 3 columns: Product ID, Description, Price. Items include BT170212, BT170213, BT170214, BT170215, BT170216, BT170217, BT170218.

Proyector Semi profesional IP65 en Soporte Extensible Individual

Table with 3 columns: Product ID, Description, Price. Items include BT170219, BT170220, BT170221, BT170222, BT170223, BT170224.

Proyector Semi profesional IP65 en Soporte Extensible Doble

Table with 3 columns: Product ID, Description, Price. Items include BT170225, BT170226, BT170227, BT170228, BT170229, BT170230.

Industrial
industriales IP66

Luminarias para Viales Urbanos

Proyección industrial

Table with 3 columns: Product ID, Description, Price. Items include BT170150, BT170151, BT170152, BT170153, BT170051, BT170052, BT170053, BT170054, BT170071, BT170068, BT170069, BT170070.

Hogar
doméstico IP65

Pilas Ultra Alcalinas de última generación (AIK3)

Table with 3 columns: Product ID, Description, Price. Items include BT170154-55, BT170156-57, BT170160-61, BT170045-46, BT170158.

EXPOSITORES POS

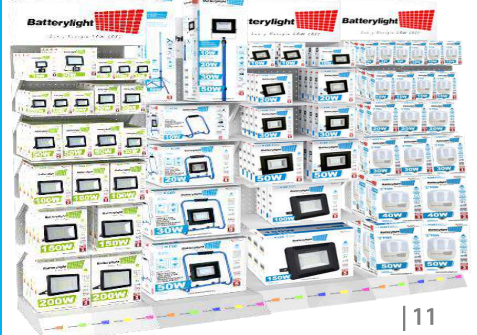

Luminarias de exterior para fachadas



Proyección profesional

Proyectores standard IP66 e IP65 de 10w a 300w y
Proyectores técnicos en IP66 e IP65 de 12v/24v- RGBW-C/Sensor...

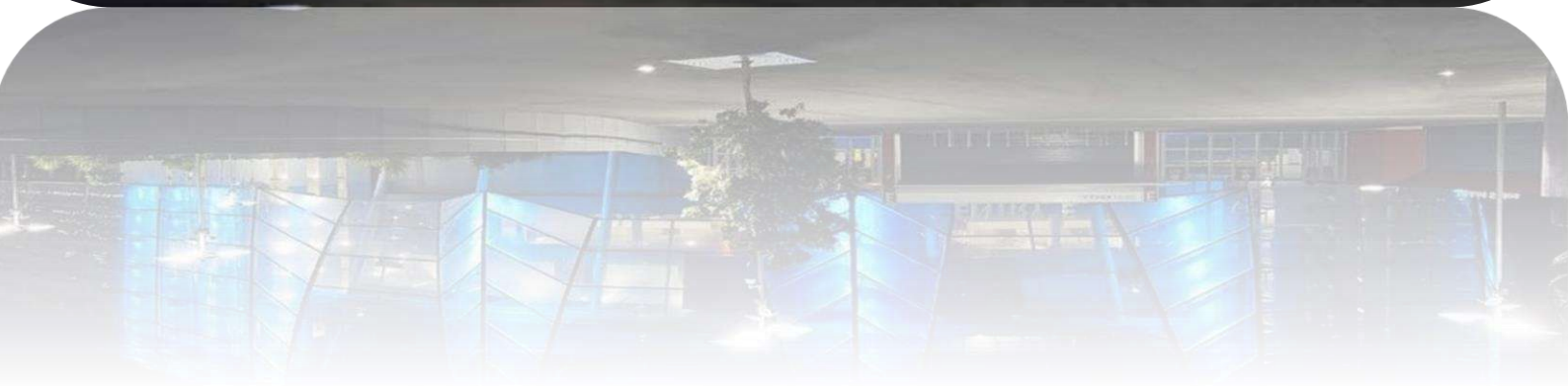

Proyectores profesionales IP66



5 años de
Garantía

1350Lm
Lúmenes

10W
Consumo

IP66
Grado IP

IK09
Antivandálico

80.000
Horas uso



Tornillería
Inoxidable

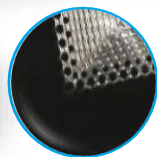

Cristal de 6mm
con elastómero



Difusor reflectante
+35% proyección



Tratamiento exterior
epoxi anti Uva



Referencia	BT170001
EAN	8436548692018
Color de Luz	Frío / 5500°k
Rango de tolerancia	175v-265v
Lúmenes por watio	Salida Flux 147Lw / Constancia Flux 135Lw
Temperatura uso	-20° / +80°
Factor de potencia	>0,95%

Referencia	BT170002
EAN	8436548692025
Color de Luz	Neutro / 4200°k
Rango de tolerancia	175v-265v
Lúmenes por watio	Salida Flux 147Lw / Constancia Flux 135Lw
Temperatura uso	-20° / +80°
Factor de potencia	>0,95%

Referencia	BT170003
EAN	8436548692032
Color de Luz	Cálido / 3000°k
Rango de tolerancia	175v-265v
Lúmenes por watio	Salida Flux 147Lw / Constancia Flux 135Lw
Temperatura uso	-20° / +80°
Factor de potencia	>0,95%

Especificaciones destacadas:

- Uso intensivo y rendimiento profesional >80.000h
- Estructura de disipación patentada en bloque de fundición estanca.
- Tratamiento epoxi anti Rx-Uva, máxima resistencia ambiental.
- Difusor lumínico patentado +35% transmisión del haz de luz.
- Componentes de máximas prestaciones, diodos Philips (Lumileds2D) y Epistar. Driver Meanwell e Inventronic (según versión y potencia).
- Garantía de 5 años contra cualquier defecto de fabricación.

Precio Tarifa
14,93€

2700Lm
Lúmenes

20W
Consumo

IP66
Grado IP

IK09
Antivandálico

80.000h
Horas uso



Tornillería
Inoxidable

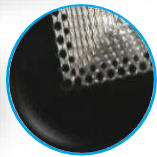

Cristal de 6mm
con elastómero

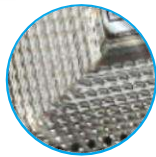

Difusor reflectante
+35% proyección



Tratamiento exterior
epoxi anti Uva



Referencia	BT170004
EAN	8436548692049
Color de Luz	Frío / 5500°k
Rango de tolerancia	175v-265v
Lúmenes por watio	Salida Flux 147Lw / Constancia Flux 135Lw
Temperatura uso	-20° / +80°
Factor de potencia	>0,95%

Referencia	BT170005
EAN	8436548692056
Color de Luz	Neutro / 4200°k
Rango de tolerancia	175v-265v
Lúmenes por watio	Salida Flux 147Lw / Constancia Flux 135Lw
Temperatura uso	-20° / +80°
Factor de potencia	>0,95%

Referencia	BT170006
EAN	8436548692063
Color de Luz	Cálido / 3000°k
Rango de tolerancia	175v-265v
Lúmenes por watio	Salida Flux 147Lw / Constancia Flux 135Lw
Temperatura uso	-20° / +80°
Factor de potencia	>0,95%

Especificaciones destacadas:

- Uso intensivo y rendimiento profesional >80.000h
- Estructura de disipación patentada en bloque de fundición estanca.
- Tratamiento epoxi anti Rx-Uva, máxima resistencia ambiental.
- Difusor lumínico patentado +35% transmisión del haz de luz.
- Componentes de máximas prestaciones, diodos Philips (Lumileds2D) y Epistar. Driver Meanwell e Inventronic (según versión y potencia).
- Garantía de 5 años contra cualquier defecto de fabricación.

Precio Tarifa
27,78€

Proyectores profesionales IP66



5 años de Garantía

4050Lm
Lúmenes

30W
Consumo

IP66
Grado IP

IK09
Antivandálico

80.000
Horas uso



Tornillería
Inoxidable

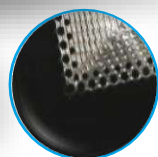

Cristal de 6mm
con elastómero



Difusor reflectante
+35% proyección



Tratamiento exterior
epoxi anti Uva

Precio Tarifa
36,05€



Referencia	BT170007
EAN	8436548692070
Color de Luz	Frío / 5500°k
Rango de tolerancia	175v-265v
Lúmenes por watio	Salida Flux 147Lw / Constancia Flux 135Lw
Temperatura uso	-20° / +80°
Factor de potencia	>0,95%

Referencia	BT170008
EAN	8436548692087
Color de Luz	Neutro / 4200°k
Rango de tolerancia	175v-265v
Lúmenes por watio	Salida Flux 147Lw / Constancia Flux 135Lw
Temperatura uso	-20° / +80°
Factor de potencia	>0,95%

Referencia	BT170009
EAN	8436548692094
Color de Luz	Cálido / 3000°k
Rango de tolerancia	175v-265v
Lúmenes por watio	Salida Flux 147Lw / Constancia Flux 135Lw
Temperatura uso	-20° / +80°
Factor de potencia	>0,95%

Especificaciones destacadas:

- Uso intensivo y rendimiento profesional >80.000h
- Estructura de disipación patentada en bloque de fundición estanca.
- Tratamiento epoxi anti Rx-Uva, máxima resistencia ambiental.
- Difusor lumínico patentado +35% transmisión del haz de luz.
- Componentes de máximas prestaciones, diodos Philips (Lumileds2D) y Epistar. Driver Meanwell e Inventronic (según versión y potencia).
- Garantía de 5 años contra cualquier defecto de fabricación

6750Lm
Lúmenes

50W
Consumo

IP66
Grado IP

IK09
Antivandálico

80.000h
Horas uso



Tornillería
Inoxidable

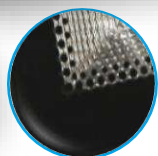

Cristal de 6mm
con elastómero



Difusor reflectante
+35% proyección



Tratamiento exterior
epoxi anti Uva

Precio Tarifa
53,52€



Referencia	BT170010
EAN	8436548692100
Color de Luz	Frío / 5500°k
Rango de tolerancia	175v-265v
Lúmenes por watio	Salida Flux 147Lw / Constancia Flux 135Lw
Temperatura uso	-20° / +80°
Factor de potencia	>0,95%

Referencia	BT170011
EAN	8436548692117
Color de Luz	Neutro / 4200°k
Rango de tolerancia	175v-265v
Lúmenes por watio	Salida Flux 147Lw / Constancia Flux 135Lw
Temperatura uso	-20° / +80°
Factor de potencia	>0,95%

Referencia	BT170012
EAN	8436548692124
Color de Luz	Cálido / 3000°k
Rango de tolerancia	175v-265v
Lúmenes por watio	Salida Flux 147Lw / Constancia Flux 135Lw
Temperatura uso	-20° / +80°
Factor de potencia	>0,95%

Especificaciones destacadas:

- Uso intensivo y rendimiento profesional >80.000h
- Estructura de disipación patentada en bloque de fundición estanca.
- Tratamiento epoxi anti Rx-Uva, máxima resistencia ambiental.
- Difusor lumínico patentado +35% transmisión del haz de luz.
- Componentes de máximas prestaciones, diodos Philips (Lumileds2D) y Epistar. Driver Meanwell e Inventronic (según versión y potencia).
- Garantía de 5 años contra cualquier defecto de fabricación

Proyectores profesionales IP66



5 años de Garantía

13500Lm
Lúmenes

100W
Consumo

IP66
Grado IP

IK09
Antivandálico

80.000
Horas uso



Tornillería
Inoxidable



Cristal de 6mlm
con elastómero



Difusor reflectante
+35% proyección



Tratamiento exterior
epoxi anti Uva



Precio Tarifa
99,81€

Referencia **BT170013**

EAN	8436548692131
Color de Luz	Frío / 5500°k
Rango de tolerancia	175v-265v
Lúmenes por watio	Salida Flux 147Lw / Constancia Flux 135Lw
Temperatura uso	-20° / +80°
Factor de potencia	>0,95%

Referencia **BT170014**

EAN	8436548692148
Color de Luz	Neutro / 4200°k
Rango de tolerancia	175v-265v
Lúmenes por watio	Salida Flux 147Lw / Constancia Flux 135Lw
Temperatura uso	-20° / +80°
Factor de potencia	>0,95%

Referencia **BT170015**

EAN	8436548692155
Color de Luz	Cálido / 3000°k
Rango de tolerancia	175v-265v
Lúmenes por watio	Salida Flux 147Lw / Constancia Flux 135Lw
Temperatura uso	-20° / +80°
Factor de potencia	>0,95%

Especificaciones destacadas:

- Uso intensivo y rendimiento profesional >80.000h
- Estructura de disipación patentada en bloque de fundición estanca.
- Tratamiento epoxi anti Rx-Uva, máxima resistencia ambiental.
- Difusor lumínico patentado +35% transmisión del haz de luz.
- Componentes de máximas prestaciones, diodos Philips (Lumileds2D) y Epistar. Driver Meanwell e Inventronic (según versión y potencia).
- Garantía de 5 años contra cualquier defecto de fabricación

20250Lm
Lúmenes

150W
Consumo

IP66
Grado IP

IK09
Antivandálico

80.000h
Horas uso



Tornillería
Inoxidable

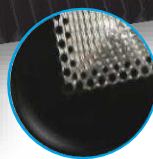

Cristal de 6mlm
con elastómero



Difusor reflectante
+35% proyección



Tratamiento exterior
epoxi anti Uva



Precio Tarifa
146,51€

Referencia **BT170081**

EAN	8436548692810
Color de Luz	Frío / 5500°k
Rango de tolerancia	175v-265v
Lúmenes por watio	Salida Flux 147Lw / Constancia Flux 135Lw
Temperatura uso	-20° / +80°
Factor de potencia	>0,95%

Referencia **BT170082**

EAN	8436548692827
Color de Luz	Neutro / 4200°k
Rango de tolerancia	175v-265v
Lúmenes por watio	Salida Flux 147Lw / Constancia Flux 135Lw
Temperatura uso	-20° / +80°
Factor de potencia	>0,95%

Especificaciones destacadas:

- Uso intensivo y rendimiento profesional >80.000h
- Estructura de disipación patentada en bloque de fundición estanca.
- Tratamiento epoxi anti Rx-Uva, máxima resistencia ambiental.
- Difusor lumínico patentado +35% transmisión del haz de luz.
- Componentes de máximas prestaciones, diodos Philips (Lumileds2D) y Epistar. Driver Meanwell e Inventronic (según versión y potencia).
- Garantía de 5 años contra cualquier defecto de fabricación

Proyectores c/sensor profesionales IP66



3 años de Garantía

1350Lm
Lúmenes

10W
Consumo

IP54
Grado IP

IK09
Antivandálico

80.000
Horas uso



Sensor crepuscular y Triple regulación de movimiento.



Triple regulación hora/flux/distancia



Doble regulación (horizontal-vertical)



Tornillería Inoxidable

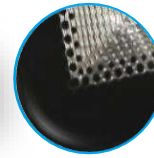

Cristal de 6mlm con elastómero



Difusor reflectante +35% proyección

Referencia	BT170016
EAN	8436548692162
Color de Luz	Frío / 5500°k
Rango de tolerancia	175v-265v
Lúmenes por watio	Salida Flux 147Lw / Constancia Flux 135Lw
Temperatura uso	-20° / +80°
Factor de potencia	>0,95%

Especificaciones destacadas:

- Sensor de altas prestaciones.2 funciones "movimiento y crepuscular"
- Triple regulación (duración-sensibilidad-rango de trabajo)
- Doble regulación de posición (horizontal-vertical)
- Uso intensivo y rendimiento profesional >80.000h
- Estructura de disipación patentada en bloque de fundición estanca.
- Tratamiento epoxi anti Rx-Uva, máxima resistencia ambiental.
- Difusor lumínico patentado+35% transmisión del haz de luz.
- Componentes de máximas prestaciones, diodos Philips (Lumileds2D) y Epistar. Driver Meanwell e Inventronic (según versión y potencia).



Precio Tarifa
31,14€

4050Lm
Lúmenes

30W
Consumo

IP54
Grado IP

IK09
Antivandálico

80.000h
Horas uso



Sensor crepuscular y de movimiento.



Triple regulación hora/flux/distancia



Doble regulación (horizontal-vertical)



Tornillería Inoxidable

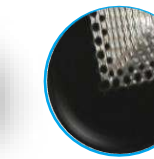

Cristal de 6mlm con elastómero

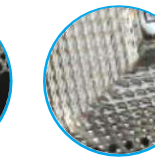

Difusor reflectante +35% proyección

Referencia	BT170017
EAN	8436548692179
Color de Luz	Frío / 5500°k
Rango de tolerancia	175v-265v
Lúmenes por watio	Salida Flux 147Lw / Constancia Flux 135Lw
Temperatura uso	-20° / +80°
Factor de potencia	>0,95%

Especificaciones destacadas:

- Sensor de altas prestaciones.2 funciones "movimiento y crepuscular"
- Triple regulación (duración-sensibilidad-rango de trabajo)
- Doble regulación de posición (horizontal-vertical)
- Uso intensivo y rendimiento profesional >80.000h
- Estructura de disipación patentada en bloque de fundición estanca.
- Tratamiento epoxi anti Rx-Uva, máxima resistencia ambiental.
- Difusor lumínico patentado+35% transmisión del haz de luz.
- Componentes de máximas prestaciones, diodos Philips (Lumileds2D) y Epistar. Driver Meanwell e Inventronic (según versión y potencia).



Precio Tarifa
53,72€

Proyectores 12v/24v profesionales IP66



5 años de Garantía

2750Lm
Lúmenes

20W
Consumo

IP66
Grado IP

IK08
Antivandálico

60.000
Horas uso

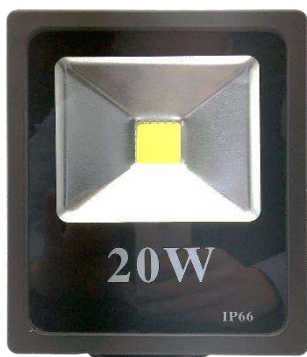

Transformador 12v/24v

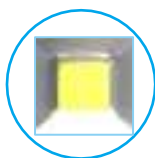

Diodo COB de altas prestaciones



Tornillo Din933 Inoxidable

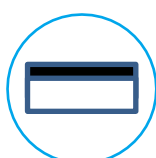

Cristal de 6mlm anti impactos



Tratamiento exterior epoxi anti Uva

Referencia	BT170020
EAN	8436548692209
Color de Luz	Frío 6000
Rango de tolerancia	12v-24v
Lúmenes por watio	Salida Flux 145Lw / Constancia Flux 135Lw
Temperatura uso	-20° / +80°
Factor de potencia	>0,95%

Especificaciones destacadas:

- Equipo adaptado a conexión 12v-24v.
- Ideal para mundo del motor(náutica – caravana).
- Uso intensivo y rendimiento profesional >60.000h
- Estructura patentada de disipación en fundición totalmente estanca.
- Tratamiento epoxi anti Rx-Uva, máxima resistencia ambiental.
- Componentes de máximas prestaciones.
- Diodo COB Samsumg. Driver OEM e Inventronic (según versión y potencia).
- Garantía de 5 años contra cualquier defecto de fabricación.



Precio Tarifa
30,01€

6750Lm
Lúmenes

50W
Consumo

IP66
Grado IP

IK08
Antivandálico

60.000h
Horas uso



Transformador 12v/24v

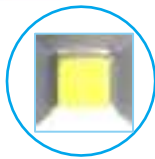

Diodo COB de altas prestaciones



Tornillo Din933 Inoxidable

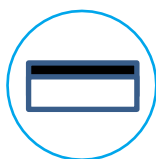

Cristal de 6mlm anti impactos



Tratamiento exterior epoxi anti Uva

Referencia	BT170021
EAN	8436548692216
Color de Luz	Frío 6000
Rango de tolerancia	12v-24v
Lúmenes por watio	Salida Flux 145Lw / Constancia Flux 135Lw
Temperatura uso	-20° / +80°
Factor de potencia	>0,95%

Especificaciones destacadas:

- Equipo adaptado a conexión 12v-24v.
- Ideal para mundo del motor(náutica – caravana).
- Uso intensivo y rendimiento profesional >60.000h
- Estructura patentada de disipación en fundición totalmente estanca.
- Tratamiento epoxi anti Rx-Uva, máxima resistencia ambiental.
- Componentes de máximas prestaciones.
- Diodo COB Samsumg. Driver OEM e Inventronic (según versión y potencia).
- Garantía de 5 años contra cualquier defecto de fabricación.



Precio Tarifa
64,31€

Proyector profesional

RGB IP66



3 años de Garantía

1150Lm
Lúmenes

10W
Consumo

IP66
Grado IP

IK08
Antivandálico

60.000
Horas uso



Incluye mando de control multifunción

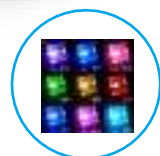

16 colores directos >64combinaciones

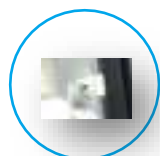

Sensor receptor distancia >10Mt

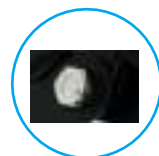

Tornillería DIN933 Inoxidable

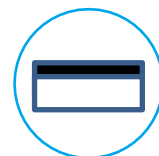

Cristal de 6mlm anti impactos



Tratamiento exterior epoxi anti Uva



Precio Tarifa
29,94€

Referencia	BT170018
EAN	8436548692186
Color de Luz	RGB Multicolor
Rango de tolerancia	175v-265v
Lúmenes por watio	Salida Flux 135Lw / Constancia Flux 115Lw
Temperatura uso	-20° / +80°
Factor de potencia	>0,95%

Especificaciones destacadas:

- Incluye mando Rfid a distancia multifunción.16 colores directos y +de 60 combinaciones decorativas.
- Uso intensivo y rendimiento profesional >60.000h
- Estructura ultrafina de disipación en fundición totalmente estanca.
- Tratamiento epoxi anti Rx-Uva, máxima resistencia ambiental.
- Componentes de máximas prestaciones.
- Diodo Epistar. Driver OEM e Inventronic (según versión y potencia).
- Garantía de 3 años contra cualquier defecto de fabricación.

3450Lm
Lúmenes

30W
Consumo

IP66
Grado IP

IK08
Antivandálico

60.000h
Horas uso



Incluye mando de control multifunción



16 colores directos >64combinaciones

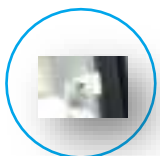

Sensor receptor distancia >10Mt



Tornillería DIN933 Inoxidable

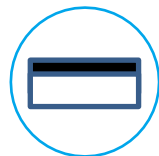

Cristal de 6mlm anti impactos



Tratamiento exterior epoxi anti Uva



Precio Tarifa
51,65€

Referencia	BT170019
EAN	8436548692193
Color de Luz	RGB Multicolor
Rango de tolerancia	175v-265v
Lúmenes por watio	Salida Flux 135Lw / Constancia Flux 115Lw
Temperatura uso	-20° / +80°
Factor de potencia	>0,95%

Especificaciones destacadas:

- Incluye mando Rfid a distancia multifunción.16 colores directos y +de 60 combinaciones decorativas.
- Uso intensivo y rendimiento profesional >60.000h
- Estructura ultrafina de disipación en fundición totalmente estanca.
- Tratamiento epoxi anti Rx-Uva, máxima resistencia ambiental.
- Componentes de máximas prestaciones.
- Diodo Epistar. Driver OEM e Inventronic (según versión y potencia).
- Garantía de 3 años contra cualquier defecto de fabricación.

Proyectores con cable profesionales IP66



5 años de
Garantía

1350Lm
Lúmenes

10W
Consumo

IP66
Grado IP

IK09
Antivandálico

80.000
Horas uso



Incluye cable de 3 metros



Clavija EU Shuko



Cristal de 6mlm anti impactos



Tornillería Inoxidable



Cristal protegido con elastómero



Difusor reflectante +35% proyección



Referencia	BT170083
EAN	8436548692834
Color de Luz	Frío / 5500°k
Rango de tolerancia	175v-265v
Lúmenes por watio	Salida Flux 147Lw/ Constancia Flux 135Lw
Temperatura uso	-20° / +80°
Factor de potencia	>0,95%

Precio Tarifa
24,44€

Especificaciones destacadas:

- Incluye una conexión de cable de 3 metros con clavija europea.
- Uso intensivo y rendimiento profesional >80.000h
- Estructura de disipación patentada en bloque de fundición estanca.
- Tratamiento epoxi anti Rx-Uva, máxima resistencia ambiental.
- Difusor lumínico patentado +35% transmisión del haz de luz.
- Componentes de máximas prestaciones, diodos Philips (Lumileds2D) y Epistar. Driver Meanwell e Inventronic (según versión y potencia).
- Garantía de 5 años contra cualquier defecto de fabricación.

2700Lm
Lúmenes

20W
Consumo

IP66
Grado IP

IK09
Antivandálico

80.000h
Horas uso



Incluye cable de 3 metros



Clavija EU Shuko

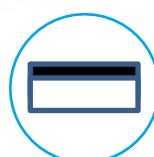

Cristal de 6mlm anti impactos



Tornillería Inoxidable



Cristal protegido con elastómero



Difusor reflectante +35% proyección



Referencia	BT170084
EAN	8436548692841
Color de Luz	Frío / 5500°k
Rango de tolerancia	175v-265v
Lúmenes por watio	Salida Flux 147Lw/ Constancia Flux 135Lw
Temperatura uso	-20° / +80°
Factor de potencia	>0,95%

Precio Tarifa
34,79€

Especificaciones destacadas:

- Incluye una conexión de cable de 3 metros con clavija europea.
- Uso intensivo y rendimiento profesional >80.000h
- Estructura de disipación patentada en bloque de fundición estanca.
- Tratamiento epoxi anti Rx-Uva, máxima resistencia ambiental.
- Difusor lumínico patentado +35% transmisión del haz de luz.
- Componentes de máximas prestaciones, diodos Philips (Lumileds2D) y Epistar. Driver Meanwell e Inventronic (según versión y potencia).
- Garantía de 5 años contra cualquier defecto de fabricación.

Proyectores con cable profesionales IP66



5 años de Garantía

4050Lm
Lúmenes

30W
Consumo

IP66
Grado IP

IK09
Antivandálico

80.000
Horas uso



Incluye cable de 3 metros



Clavija EU Shuko

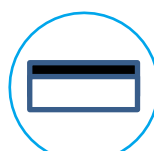

Cristal de 6mlm anti impactos



Tornillería Inoxidable

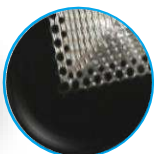

Cristal protegido con elastómero



Difusor reflectante +35% proyección

Referencia	BT170085
EAN	8436548692858
Color de Luz	Frío / 5500°k
Rango de tolerancia	175v-265v
Lúmenes por watio	Salida Flux 147Lw/ Constancia Flux 135Lw
Temperatura uso	-20° / +80°
Factor de potencia	>0,95%

Precio Tarifa
42,33€

Especificaciones destacadas:

- Incluye una conexión de cable de 3 metros con clavija europea.
- Uso intensivo y rendimiento profesional >80.000h
- Estructura de disipación patentada en bloque de fundición estanca.
- Tratamiento epoxi anti Rx-Uva, máxima resistencia ambiental.
- Difusor lumínico patentado +35% transmisión del haz de luz.
- Componentes de máximas prestaciones, diodos Philips (Lumileds2D) y Epistar. Driver Meanwell e Inventronic (según versión y potencia).
- Garantía de 5 años contra cualquier defecto de fabricación.



6750Lm
Lúmenes

50W
Consumo

IP66
Grado IP

IK09
Antivandálico

80.000h
Horas uso



Incluye cable de 3 metros



Clavija EU Shuko

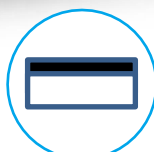

Cristal de 6mlm anti impactos



Tornillería Inoxidable



Cristal protegido con elastómero



Difusor reflectante +35% proyección

Referencia	BT170086
EAN	8436548692865
Color de Luz	Frío / 5500°k
Rango de tolerancia	175v-265v
Lúmenes por watio	Salida Flux 147Lw/ Constancia Flux 135Lw
Temperatura uso	-20° / +80°
Factor de potencia	>0,95%

Precio Tarifa
56,12€

Especificaciones destacadas:

- Incluye una conexión de cable de 3 metros con clavija europea.
- Uso intensivo y rendimiento profesional >80.000h
- Estructura de disipación patentada en bloque de fundición estanca.
- Tratamiento epoxi anti Rx-Uva, máxima resistencia ambiental.
- Difusor lumínico patentado +35% transmisión del haz de luz.
- Componentes de máximas prestaciones, diodos Philips (Lumileds2D) y Epistar. Driver Meanwell e Inventronic (según versión y potencia).
- Garantía de 5 años contra cualquier defecto de fabricación.



Proyector IP66 en soporte transportable



5 años de Garantía

1350Lm
Lúmenes

10W
Consumo

IP66
Grado IP

IK09
Antivandálico

80.000
Horas uso



Referencia	BT170093
EAN	8436548692933
Color de Luz	Frío / 5500°k
Rango de tolerancia	175v-265v
Lúmenes por watio	Salida Flux 147Lw / Constancia Flux 135Lw
Temperatura uso	-20° / +80°
Factor de potencia	>0,95%

Especificaciones destacadas:

- Incluye una conexión de cable de 3 metros con clavija europea.
- Uso intensivo y rendimiento profesional >80.000h
- Estructura de disipación patentada en bloque de fundición estanca.
- Tratamiento epoxi anti Rx-Uva, máxima resistencia ambiental.
- Difusor lumínico patentado +35% transmisión del haz de luz.
- Componentes de máximas prestaciones, diodos Philips (Lumileds2D) y Epistar. Driver Meanwell e Inventronic (según versión y potencia).
- Garantía de 5 años contra cualquier defecto de fabricación.



Incluye cable de 3 metros



Clavija EU Shuko



Diseño Ergonómico



Construcción Ultraresistente



Tornillería Inoxidable

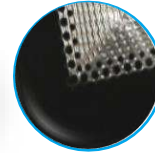

Cristal de 6mlm con elastómero



Difusor reflectante +35% proyección



LIGEREZA
+35%

Precio Tarifa
41,40€

2700Lm
Lúmenes

20W
Consumo

IP66
Grado IP

IK09
Antivandálico

80.000h
Horas uso



Referencia	BT170094
EAN	8436548692940
Color de Luz	Frío / 5500°k
Rango de tolerancia	175v-265v
Lúmenes por watio	Salida Flux 147Lw / Constancia Flux 135Lw
Temperatura uso	-20° / +80°
Factor de potencia	>0,95%

Especificaciones destacadas:

- Incluye una conexión de cable de 3 metros con clavija europea.
- Uso intensivo y rendimiento profesional >80.000h
- Estructura de disipación patentada en bloque de fundición estanca.
- Tratamiento epoxi anti Rx-Uva, máxima resistencia ambiental.
- Difusor lumínico patentado +35% transmisión del haz de luz.
- Componentes de máximas prestaciones, diodos Philips (Lumileds2D) y Epistar. Driver Meanwell e Inventronic (según versión y potencia).
- Garantía de 5 años contra cualquier defecto de fabricación.



Incluye cable de 3 metros



Clavija EU Shuko



Diseño Ergonómico



Construcción Ultraresistente



Tornillería Inoxidable

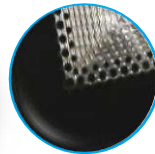

Cristal de 6mlm con elastómero

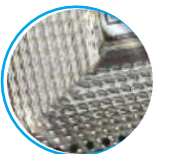

Difusor reflectante +35% proyección



LIGEREZA
+35%

Precio Tarifa
53,41€

Proyector IP66 en soporte transportable



5 años de Garantía

4050Lm
Lúmenes

30W
Consumo

IP66
Grado IP

IK09
Antivandálico

80.000
Horas uso



Referencia	BT170095
EAN	8436548692957
Color de Luz	Frío / 5500°k
Rango de tolerancia	175v-265v
Lúmenes por watio	Salida Flux 147Lw / Constancia Flux 135Lw
Temperatura uso	-20° / +80°
Factor de potencia	>0,95%

Especificaciones destacadas:

- Incluye una conexión de cable de 3 metros con clavija europea.
- Uso intensivo y rendimiento profesional >80.000h
- Estructura de disipación patentada en bloque de fundición estanca.
- Tratamiento epoxi anti Rx-Uva, máxima resistencia ambiental.
- Difusor lumínico patentado +35% transmisión del haz de luz.
- Componentes de máximas prestaciones, diodos Philips (Lumileds2D) y Epistar. Driver Meanwell e Inventronic (según versión y potencia).
- Garantía de 5 años contra cualquier defecto de fabricación.



Incluye cable de 3 metros



Clavija EU Shuko



Diseño Ergonómico



Construcción Ultraresistente



Tornillería Inoxidable



Cristal de 6mlm con elastómero



Difusor reflectante +35% proyección



LIGEREZA +35%

Precio Tarifa
63,94€

6750Lm
Lúmenes

50W
Consumo

IP66
Grado IP

IK09
Antivandálico

80.000h
Horas uso



Referencia	BT170096
EAN	8436548692964
Color de Luz	Frío / 5500°k
Rango de tolerancia	175v-265v
Lúmenes por watio	Salida Flux 147Lw / Constancia Flux 135Lw
Temperatura uso	-20° / +80°
Factor de potencia	>0,95%

Especificaciones destacadas:

- Incluye una conexión de cable de 3 metros con clavija europea.
- Uso intensivo y rendimiento profesional >80.000h
- Estructura de disipación patentada en bloque de fundición estanca.
- Tratamiento epoxi anti Rx-Uva, máxima resistencia ambiental.
- Difusor lumínico patentado +35% transmisión del haz de luz.
- Componentes de máximas prestaciones, diodos Philips (Lumileds2D) y Epistar. Driver Meanwell e Inventronic (según versión y potencia).
- Garantía de 5 años contra cualquier defecto de fabricación.



Incluye cable de 3 metros



Clavija EU Shuko



Diseño Ergonómico



Construcción Ultraresistente



Tornillería Inoxidable

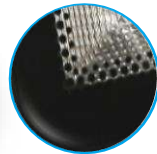

Cristal de 6mlm con elastómero

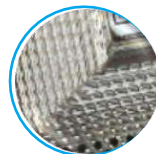

Difusor reflectante +35% proyección



LIGEREZA +35%

Precio Tarifa
79,53€

Proyector IP66 en soporte de trípode



5 años de Garantía

1350Lm
Lúmenes

10W
Consumo

IP66
Grado IP

IK09
Antivandálico

80.000
Horas uso



Referencia	BT170097
EAN	8436548692971
Color de Luz	Frío / 5500°k
Rango de tolerancia	175v-265v
Lúmenes por watio	Salida Flux 147Lw / Constancia Flux 135Lw
Temperatura uso	-20° / +80°
Factor de potencia	>0,95%

Especificaciones destacadas:

- Incluye una conexión de cable de 3 metros con clavija europea.
- Uso intensivo y rendimiento profesional >80.000h
- Estructura de disipación patentada en bloque de fundición estanca.
- Tratamiento epoxi anti Rx-Uva, máxima resistencia ambiental.
- Difusor lumínico patentado +35% transmisión del haz de luz.
- Componentes de máximas prestaciones, diodos Philips (Lumileds2D) y Epistar. Driver Meanwell e Inventronic (según versión y potencia).
- Garantía de 5 años contra cualquier defecto de fabricación.

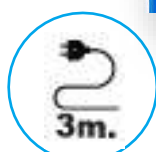

Incluye cable de 3 metros



Clavija EU Shuko



Diseño Ergonómico



Construcción Ultraresistente



Tornillería Inoxidable

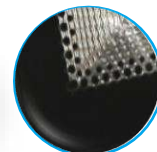

Cristal de 6mlm con elastómero



Difusor reflectante +35% proyección



180cm
Máxima altura

Máxima altura



Doble refuerzo



Sólo 1,8Kg



Regulable 3 alturas



Precio Tarifa
67,91€



2700Lm
Lúmenes

20W
Consumo

IP66
Grado IP

IK09
Antivandálico

80.000h
Horas uso



Referencia	BT170098
EAN	8436548692988
Color de Luz	Frío / 5500°k
Rango de tolerancia	175v-265v
Lúmenes por watio	Salida Flux 147Lw / Constancia Flux 135Lw
Temperatura uso	-20° / +80°
Factor de potencia	>0,95%

Especificaciones destacadas:

- Incluye una conexión de cable de 3 metros con clavija europea.
- Uso intensivo y rendimiento profesional >80.000h
- Estructura de disipación patentada en bloque de fundición estanca.
- Tratamiento epoxi anti Rx-Uva, máxima resistencia ambiental.
- Difusor lumínico patentado +35% transmisión del haz de luz.
- Componentes de máximas prestaciones, diodos Philips (Lumileds2D) y Epistar. Driver Meanwell e Inventronic (según versión y potencia).
- Garantía de 5 años contra cualquier defecto de fabricación.

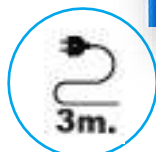

Incluye cable de 3 metros



Clavija EU Shuko



Diseño Ergonómico



Construcción Ultraresistente



Tornillería Inoxidable

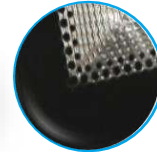

Cristal de 6mlm con elastómero

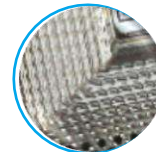

Difusor reflectante +35% proyección



180cm
Máxima altura

Máxima altura



Doble refuerzo



Sólo 1,8Kg



Regulable 3 alturas



Precio Tarifa
78,26€



Proyector IP66 en soporte de tripode



5 años de Garantía

4050Lm
Lúmenes

30W
Consumo

IP66
Grado IP

IK09
Antivandálico

80.000
Horas uso



Incluye cable de 3 metros



Clavija EU Shuko



Diseño Ergonómico



Construcción Ultraresistente



Tornillería Inoxidable



Cristal de 6mlm con elastómero



Difusor reflectante +35% proyección



180cm
Máxima altura

Máxima altura



Doble refuerzo



Sólo 1,8Kg



Regulable 3 alturas



Precio Tarifa
85,79€

Referencia	BT170099
EAN	8436548692995
Color de Luz	Frío / 5500°k
Rango de tolerancia	175v-265v
Lúmenes por watio	Salida Flux 147Lw / Constancia Flux 135Lw
Temperatura uso	-20° / +80°
Factor de potencia	>0,95%

Especificaciones destacadas:

- Incluye una conexión de cable de 3 metros con clavija europea.
- Uso intensivo y rendimiento profesional >80.000h
- Estructura de disipación patentada en bloque de fundición estanca.
- Tratamiento epoxi anti Rx-Uva, máxima resistencia ambiental.
- Difusor lumínico patentado +35% transmisión del haz de luz.
- Componentes de máximas prestaciones, diodos Philips (Lumileds2D) y Epistar. Driver Meanwell e Inventronic (según versión y potencia).
- Garantía de 5 años contra cualquier defecto de fabricación.



6750Lm
Lúmenes

50W
Consumo

IP66
Grado IP

IK09
Antivandálico

80.000h
Horas uso



Incluye cable de 3 metros



Clavija EU Shuko



Diseño Ergonómico



Construcción Ultraresistente



Tornillería Inoxidable



Cristal de 6mlm con elastómero



Difusor reflectante +35% proyección



180cm
Máxima altura

Máxima altura



Doble refuerzo



Sólo 1,8Kg



Regulable 3 alturas



Precio Tarifa
99,59€

Referencia	BT170100
EAN	8436548693008
Color de Luz	Frío / 5500°k
Rango de tolerancia	175v-265v
Lúmenes por watio	Salida Flux 147Lw / Constancia Flux 135Lw
Temperatura uso	-20° / +80°
Factor de potencia	>0,95%

Especificaciones destacadas:

- Incluye una conexión de cable de 3 metros con clavija europea.
- Uso intensivo y rendimiento profesional >80.000h
- Estructura de disipación patentada en bloque de fundición estanca.
- Tratamiento epoxi anti Rx-Uva, máxima resistencia ambiental.
- Difusor lumínico patentado +35% transmisión del haz de luz.
- Componentes de máximas prestaciones, diodos Philips (Lumileds2D) y Epistar. Driver Meanwell e Inventronic (según versión y potencia).
- Garantía de 5 años contra cualquier defecto de fabricación.



2 Proyectoros IP66 en soporte de trípode

IP66
FIVE-YEARS
5
WARRANTY **5 años de Garantía**

2700Lm
Lúmenes

2x10W
Consumo

IP66
Grado IP

IK09
Antivandálico

80.000
Horas uso

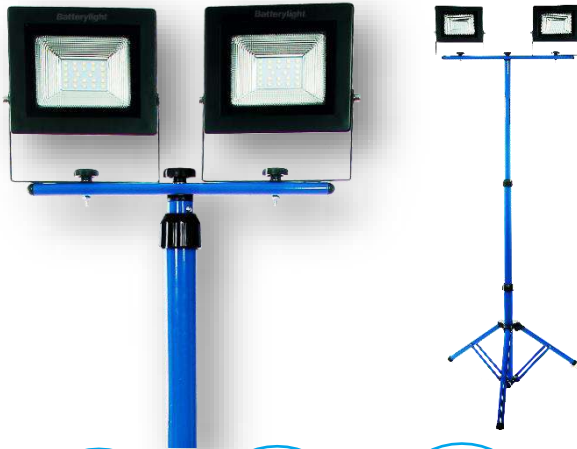

Incluye cable de 3 metros



Clavija EU Shuko



Diseño Ergonómico



Construcción Ultraresistente



Tornillería Inoxidable

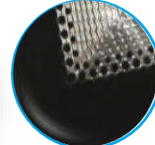

Cristal de 6mlm con elastómero



Difusor reflectante +35% proyección



180cm
Máxima altura

Máxima altura



Doble refuerzo



Sólo 1,8Kg



Regulable 3 alturas



Estructura Azul Amarillo Negro

Precio Tarifa
106,20€

Referencia **BT170101**

EAN **8436548693015**

Color de Luz **Frío / 5500°k**

Rango de tolerancia 175v-265v

Lúmenes por watio Salida Flux 147Lw / Constancia Flux 135Lw

Temperatura uso -20° / +80°

Factor de potencia >0,95%

Especificaciones destacadas:

- Incluye 2 conexión de cable de 3 metros con clavija europea.
- Uso intensivo y rendimiento profesional >80.000h
- Estructura de disipación patentada en bloque de fundición estanca.
- Tratamiento epoxi anti Rx-Uva, máxima resistencia ambiental.
- Difusor lumínico patentado +35% transmisión del haz de luz.
- Componentes de máximas prestaciones, diodos Philips (Lumileds2D) y Epistar. Driver Meanwell e Inventronic (según versión y potencia).
- Garantía de 5 años contra cualquier defecto de fabricación.



5400Lm
Lúmenes

2x20W
Consumo

IP66
Grado IP

IK09
Antivandálico

80.000h
Horas uso



Incluye cable de 3 metros



Clavija EU Shuko



Diseño Ergonómico



Construcción Ultraresistente



Tornillería Inoxidable

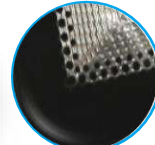

Cristal de 6mlm con elastómero



Difusor reflectante +35% proyección



180cm
Máxima altura

Máxima altura



Doble refuerzo



Sólo 1,8Kg



Regulable 3 alturas



Estructura Azul Amarillo Negro

Precio Tarifa
126,90€

Referencia **BT170102**

EAN **8436548693022**

Color de Luz **Frío / 5500°k**

Rango de tolerancia 175v-265v

Lúmenes por watio Salida Flux 147Lw / Constancia Flux 135Lw

Temperatura uso -20° / +80°

Factor de potencia >0,95%

Especificaciones destacadas:

- Incluye 2 conexión de cable de 3 metros con clavija europea.
- Uso intensivo y rendimiento profesional >80.000h
- Estructura de disipación patentada en bloque de fundición estanca.
- Tratamiento epoxi anti Rx-Uva, máxima resistencia ambiental.
- Difusor lumínico patentado +35% transmisión del haz de luz.
- Componentes de máximas prestaciones, diodos Philips (Lumileds2D) y Epistar. Driver Meanwell e Inventronic (según versión y potencia).
- Garantía de 5 años contra cualquier defecto de fabricación.



2 Proyectoros IP66 en soporte de trípode



5 años de Garantía

8100Lm
Lúmenes

2x30W
Consumo

IP66
Grado IP

IK09
Antivandálico

80.000
Horas uso



Incluye cable de 3 metros



Clavija EU Shuko



Diseño Ergonómico



Construcción Ultraresistente



Tornillería Inoxidable



Cristal de 6mlm con elastómero



Difusor reflectante +35% proyección



180cm
Máxima altura

Máxima altura



Doble refuerzo



Sólo 1,8Kg



Regulable 3 alturas



Estructura Azul Amarillo Negro

Precio Tarifa
141,96€

Referencia	BT170103
EAN	8436548693039
Color de Luz	Frío / 5500°k
Rango de tolerancia	175v-265v
Lúmenes por watio	Salida Flux 147Lw / Constancia Flux 135Lw
Temperatura uso	-20° / +80°
Factor de potencia	>0,95%

Especificaciones destacadas:

- Incluye 2 conexión de cable de 3 metros con clavija europea.
- Uso intensivo y rendimiento profesional >80.000h
- Estructura de disipación patentada en bloque de fundición estanca.
- Tratamiento epoxi anti Rx-Uva, máxima resistencia ambiental.
- Difusor lumínico patentado +35% transmisión del haz de luz.
- Componentes de máximas prestaciones, diodos Philips (Lumileds2D) y Epistar. Driver Meanwell e Inventronic (según versión y potencia).
- Garantía de 5 años contra cualquier defecto de fabricación.



13500Lm
Lúmenes

2x50W
Consumo

IP66
Grado IP

IK09
Antivandálico

80.000h
Horas uso



Incluye cable de 3 metros



Clavija EU Shuko



Diseño Ergonómico



Construcción Ultraresistente



Tornillería Inoxidable



Cristal de 6mlm con elastómero



Difusor reflectante +35% proyección



180cm
Máxima altura

Máxima altura



Doble refuerzo



Sólo 1,8Kg



Regulable 3 alturas



Estructura Azul Amarillo Negro

Precio Tarifa
169,56€

Referencia	BT170104
EAN	8436548693046
Color de Luz	Frío / 5500°k
Rango de tolerancia	175v-265v
Lúmenes por watio	Salida Flux 147Lw / Constancia Flux 135Lw
Temperatura uso	-20° / +80°
Factor de potencia	>0,95%

Especificaciones destacadas:

- Incluye 2 conexión de cable de 3 metros con clavija europea.
- Uso intensivo y rendimiento profesional >80.000h
- Estructura de disipación patentada en bloque de fundición estanca.
- Tratamiento epoxi anti Rx-Uva, máxima resistencia ambiental.
- Difusor lumínico patentado +35% transmisión del haz de luz.
- Componentes de máximas prestaciones, diodos Philips (Lumileds2D) y Epistar. Driver Meanwell e Inventronic (según versión y potencia).
- Garantía de 5 años contra cualquier defecto de fabricación.



Proyector Profesional

BatteryLight

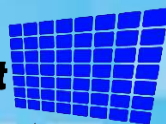

Professional

IP65 Iluminación Vial

IP65
THREE-YEARS
3
WARRANTY

3 años
Garantía

Proyección profesional

Proyector profesional

IP65 "PRO-NEXT"

ALTA POTENCIA

HIGH-POWER
140Lm/W



Diseño Ultra Slim



LIGEREZA
+35%

Máxima Ligereza



Protector
Tensión
8Kv

Protección
Extra



Pared Reflectante
Patentada



PHILIPS Led's



Estructura
Disipadora Reg



Tomilleria
Inoxidable A2



Tratamiento Epoxir®

10W

20W

30W

50W

100W

200W

300W



Proyector Profesional

IP65 Pro-Next

HIGH QUALITY
THREE-YEARS
3
WARRANTY

**3 años
Garantía**

Protector
Tensión
8Kv



LIGEREZA
+35%

IP65

Grado IP

230v

Ultra
estabilidad

+25.000
ON-OFF
Encendidos



UNIVERSAL
HIGH PERFORMANCE



Referencias	BT170...198-199-200-201
EAN's	843654869.3985-3992-4005-4012
Potencias	10W-20W-30W-50W
Color de Luz	Luz Fría 5500°/ 6500°k
Rango de tolerancia	Protector de tensión 8Kv
Lumen Salida	155Lm/W
Lumen Sostenido	140 Lm/W
Rango de trabajo	220-240v

Especificaciones destacadas:

- Uso intensivo y rendimiento profesional >50.000h (+25.000 encendidos)
- Estructura patentada con excelente sistema de disipación.
- Tratamiento anti Rx-Uva, máxima resistencia ambiental (frío/calor).
- Componentes de máximas prestaciones.
- Garantía de 3 años (2+1Extra) contra cualquier defecto de fabricación.

10W

20W

30W

50W

100W

200W

300W

**HIGH-POWER
140Lm/W**



Diseño Ultra Slim



LIGEREZA
+35%



Protector
Tensión
8Kv



Pared Reflectante
Patentada



PHILIPS Led's
LUMILEDS



Estructura
Disipadora Reg



Tornillería
Inoxidable A2



Tratamiento Epoxir®

**HIGH-POWER
1.400Lm**

10W



Referencia	BT170198	6000°k
EAN	8436548693985	
Potencias	10W	
Rango tolerancia	Protector de 8Kv	
Lumen sostenido	140Lm/W	
Rango de trabajo	AC220-240V 50-60Hz	
Grado IP	IP65	

**Precio Tarifa
11,90€**

**HIGH-POWER
2.800Lm**

20W



Referencia	BT170199	6000°k
EAN	8436548693992	
Potencias	20W	
Rango tolerancia	Protector de 8Kv	
Lumen sostenido	140Lm/W	
Rango de trabajo	AC220-240V 50-60Hz	
Grado IP	IP65	

**Precio Tarifa
22,16€**

**HIGH-POWER
4.200Lm**

30W



Referencia	BT170200	6000°k
EAN	8436548694005	
Potencias	30W	
Rango tolerancia	Protector de 8Kv	
Lumen sostenido	140Lm/W	
Rango de trabajo	AC220-240V 50-60Hz	
Grado IP	IP65	

**Precio Tarifa
28,75€**

**HIGH-POWER
7.000Lm**

50W



Referencia	BT170201	6000°k
EAN	8436548694012	
Potencias	50W	
Rango tolerancia	Protector de 8Kv	
Lumen sostenido	140Lm/W	
Rango de trabajo	AC220-240V 50-60Hz	
Grado IP	IP65	

**Precio Tarifa
44,16€**

Proyector Profesional

IP65 Pro-Next

HIGH QUALITY
TREE-YEARS
3
WARRANTY

**3 años
Garantía**

**Protector
Tensión
8Kv**



LIGEREZA
+35%

IP65
Grado IP

230v
Ultra
estabilidad

**+25.000
ON-OFF
Encendidos**



UNIVERSAL
HIGH PERFORMANCE



Referencias	BT170...202-203-204
EAN's	843654869.4029-4036-4043
Potencias	100W-200W-300W
Color de Luz	Luz Fría 5500º/ 6500ºk
Rango de tolerancia	Protector de tensión 8Kv
Lumen Salida	155Lm/W
Lumen Sostenido	140 Lm/W
Rango de trabajo	220-240v
Grado IP	IP65

Especificaciones destacadas:

- Uso intensivo y rendimiento profesional >50.000h (+25.000 encendidos)
- Estructura patentada con excelente sistema de disipación.
- Tratamiento anti Rx-Uva, máxima resistencia ambiental (frio/calor).
- Componentes de máximas prestaciones.
- Garantía de 3 años (2+1Extra) contra cualquier defecto de fabricación.

**HIGH-POWER
140Lm/W**

10W

20W

30W

50W

100W

200W

300W



Diseño Ultra Slim



LIGEREZA
+35%

Máxima Ligereza



Protector
Tensión
8Kv

Protección
Extra



Pared Reflektante
Patentada



PHILIPS
LUMILEDS

PHILIPS Led's



Estructura
Disipadora Reg



Tornillería
Inoxidable A2



Tratamiento Epoxir[®]

**HIGH-POWER
14.000Lm**

100W



Referencia	BT170202	6000ºk
EAN	8436548694029	
Potencias	100W	
Rango tolerancia	Protector de 8Kv	
Lumen sostenido	140Lm/W	
Rango de trabajo	AC220-240V 50-60Hz	
Grado IP	IP65	

**Precio Tarifa
81,20€**

**HIGH-POWER
28.000Lm**

200W



Referencia	BT170203	6000ºk
EAN	8436548694036	
Potencias	200W	
Rango tolerancia	Protector de 8Kv	
Lumen sostenido	140Lm/W	
Rango de trabajo	AC220-240V 50-60Hz	
Grado IP	IP65	

**Precio Tarifa
162,40€**

**HIGH-POWER
42.000Lm**

300W



Referencia	BT170204	6000ºk
EAN	8436548694043	
Potencias	300W	
Rango tolerancia	Protector de 8Kv	
Lumen sostenido	140Lm/W	
Rango de trabajo	AC220-240V 50-60Hz	
Grado IP	IP65	

**Precio Tarifa
246,00€**

Proyector profesional

RGB+W IP65 Pro-Next

HIGHT
QUALITY
THREE-YEARS
3
WARRANTY

**3 años de
Garantía**

4200Lm
Lúmenes

30W
Consumo

IP65
Grado IP

IK08
Antivandálico

30.000h
Horas uso



Incluye mando de control multifunción

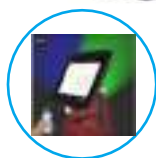

16 colores directos >64 combinaciones

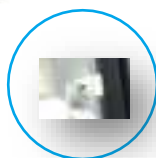

Sensor receptor distancia >10Mt

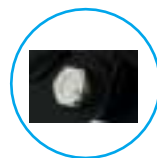

Tornillería DIN933 Inoxidable

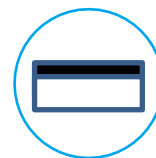

Cristal de 6mlm anti impactos



Tratamiento exterior epoxi anti Uva



Precio Tarifa
52,20€

Referencia	BT170165
EAN	8436548693657
Color de Luz	RGB+W Multicolor + BLANCO PURO
Rango de tolerancia	175v-265v
Lúmenes por watio	Salida Flux 155Lw / Constancia Flux 140Lw
Temperatura uso	-20° / +80°
Factor de potencia	>0,95%

Especificaciones destacadas:

- Incluye mando Rfid a distancia multifunción. 16 colores directos y +de 60 combinaciones decorativas.
- Uso intensivo y rendimiento profesional >30.000h
- Estructura ultrafina de disipación en fundición totalmente estanca.
- Tratamiento epoxi anti Rx-Uva, máxima resistencia ambiental.
- Componentes de máximas prestaciones.
- Diodo Epistar. Driver OEM e Inventronic (según versión y potencia).
- Garantía de 3 años contra cualquier defecto de fabricación.

7000Lm
Lúmenes

50W
Consumo

IP65
Grado IP

IK08
Antivandálico

30.000h
Horas uso



Incluye mando de control multifunción



16 colores directos >64 combinaciones

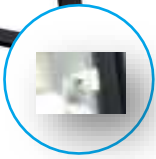

Sensor receptor distancia >10Mt



Tornillería DIN933 Inoxidable

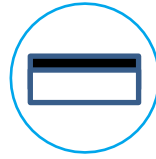

Cristal de 6mlm anti impactos



Tratamiento exterior epoxi anti Uva



Precio Tarifa
73,60€

Referencia	BT170166
EAN	8436548693664
Color de Luz	RGB+W Multicolor + BLANCO PURO
Rango de tolerancia	175v-265v
Lúmenes por watio	Salida Flux 155Lw / Constancia Flux 140Lw
Temperatura uso	-20° / +80°
Factor de potencia	>0,95%

Especificaciones destacadas:

- Incluye mando Rfid a distancia multifunción. 16 colores directos y +de 60 combinaciones decorativas.
- Uso intensivo y rendimiento profesional >30.000h
- Estructura ultrafina de disipación en fundición totalmente estanca.
- Tratamiento epoxi anti Rx-Uva, máxima resistencia ambiental.
- Componentes de máximas prestaciones.
- Diodo Epistar. Driver OEM e Inventronic (según versión y potencia).
- Garantía de 3 años contra cualquier defecto de fabricación.

Proyector Profesional

BatteryLight

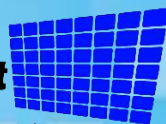

Professional

IP65 Industria y Taller

IP65

TWO-YEARS

2

WARRANTY

+1 Año Extra
Garantía

HIGHT
QUALITY

TREE-YEARS

3

WARRANTY

Proyección profesional

Proyector profesional

IP65 "Pro-Basic"

Industria y Taller.



HIGH-POWER
110Lm/W

Estructura Blanco Gris Negro



Diseño Ultra Slim



LIGEREZA
+35%

Máxima Ligereza



Protector
Tensión
6Kv

Protección
Extra



Pared Reflectante
Patentada



OSRAM
LEDs
Included

OSRAM Led's



Estructura
Disipadora Reg



Tornillería
Inoxidable A2



PINTURA
VERIFICADA
EPOXY
AUTOCOMBUSTION

Tratamiento Epoxir®

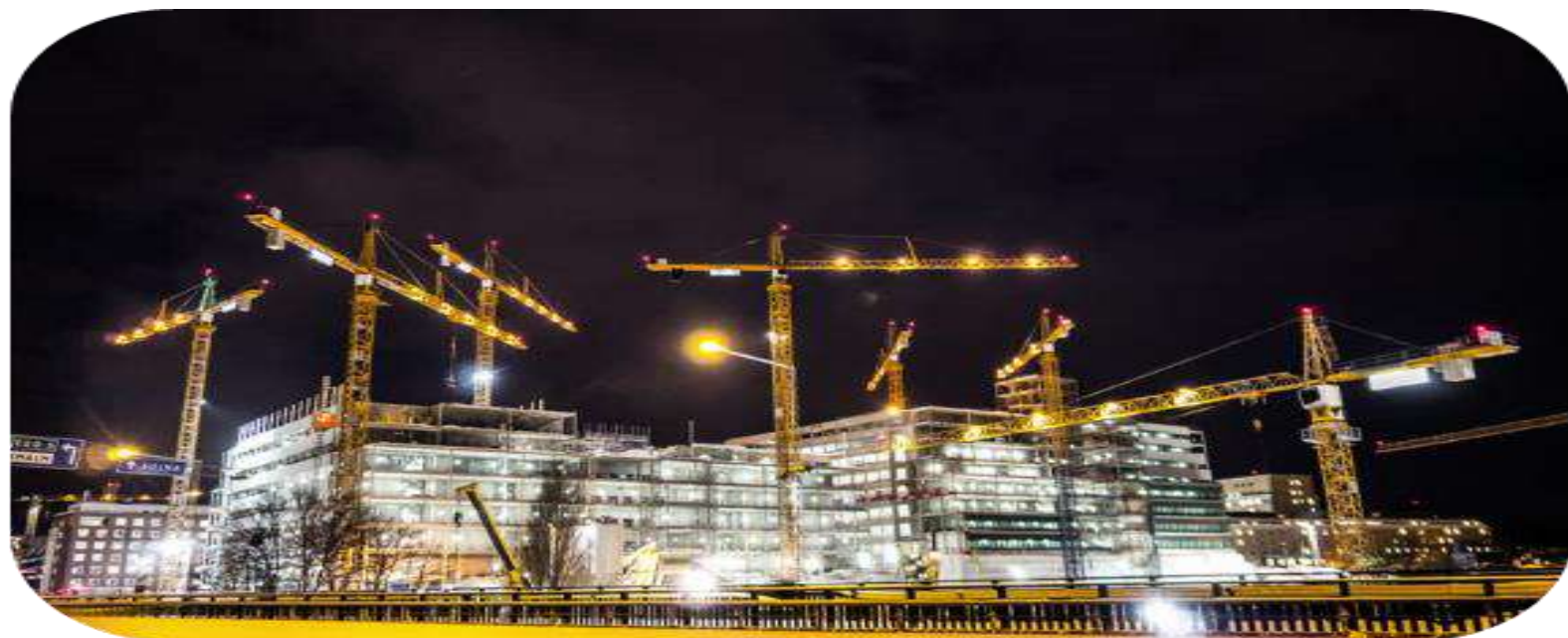

Proyector Profesional

IP65 Pro-Basic

HIGH QUALITY
THREE-YEARS
3
WARRANTY

**3 años
Garantía**

Protector Tensión 6Kv

LIGEREZA +35%

IP65
Grado IP

230v
Ultra estabilidad

+15.000 On/Off Encendidos



Referencias	BT170...193-194-195-196
EAN's	843654869.3930-3947-3954-3961
Potencias	30W-50W-100W-150W
Color de Luz	Luz Fría 5500°/6000°
Rango de tolerancia	Protector de tensión 6Kv
Lumen Salida	135Lm/W
Lumen Sostenido	110 Lm/W
Rango de trabajo	220-240v

Especificaciones destacadas:

- Uso intensivo y rendimiento profesional >50.000h (+15.000 encendidos)
- Estructura patentada con excelente sistema de disipación.
- Tratamiento anti-Rx-Uva, máxima resistencia ambiental (frio/calor).
- Componentes de máximas prestaciones.
- Garantía de 3 años (2+1Extra) contra cualquier defecto de fabricación.

**HIGH-POWER
110Lm/W**

Diseño Ultra Slim Máxima Ligereza Protección Tensión Extra Pared Reflectante Patentada OSRAM Led's Estructura Disipadora Reg Tomilleria Inoxidable A2 Tratamiento Epoxi®

**HIGH-POWER
3.300Lm**

30W



Referencia	BT170193	Luz Fría
EAN	8436548693930	
Potencia	30W	
Rango de tolerancia	Protector sobretensión de 6Kv	
Lumen sostenido	110/Lw	
Rango de trabajo	AC220-240V 50-60Hz	
Grado IP	IP65	

**Precio Tarifa
22,59€**

**HIGH-POWER
5.500Lm**

50W



Referencia	BT170194	Luz Fría
EAN	8436548693947	
Potencia	50W	
Rango de tolerancia	Protector sobretensión de 6Kv	
Lumen sostenido	110/Lw	
Rango de trabajo	AC220-240V 50-60Hz	
Grado IP	IP65	

**Precio Tarifa
33,54€**

**HIGH-POWER
11.000Lm**

100W



Referencia	BT170195	Luz Fría
EAN	8436548693954	
Potencia	100W	
Rango de tolerancia	Protector sobretensión de 6Kv	
Lumen sostenido	110/Lw	
Rango de trabajo	AC220-240V 50-60Hz	
Grado IP	IP65	

**Precio Tarifa
62,56€**

**HIGH-POWER
16.500Lm**

150W



Referencia	BT170196	Luz Fría
EAN	8436548693961	
Potencia	150W	
Rango de tolerancia	Protector sobretensión de 6Kv	
Amperaje	110/Lw	
Rango de trabajo	AC220-240V 50-60Hz	
Grado IP	IP65	

**Precio Tarifa
91,82€**

Kit Proyector Profesional

IP65 C/Cable DuraFlex®

HIGHT QUALITY
TREE-YEARS
3
WARRANTY

3 años
Garantía

Protector Tensión 6Kv

LIGEREZA +35%

IP65
Grado IP

230v
Ultra estabilidad

+15.000 On/Off Encendidos



Referencias	BT170...047-048-049-050
EAN's	843654869.2476-2483-2490-2506
Potencias	30W-50W-100W-150W
Color de Luz	Luz Fría 5500°/6000°
Rango de tolerancia	Protector de tensión 6Kw
Lumen Salida	135Lm/W
Lumen Sostenido	110 Lm/W
Rango de trabajo	220-240v
Grado IP	IP65

Especificaciones destacadas:

- Uso intensivo y rendimiento profesional >50.000h (+15.000 encendidos)
- Estructura patentada con excelente sistema de disipación.
- Tratamiento anti Rx-Uva, máxima resistencia ambiental (frio/calor).
- Componentes de máximas prestaciones.
- Garantía de 3 años (2+1Extra) contra cualquier defecto de fabricación.

CE UL FC RoHS COMPLIANT KEUR ENE CB NOM

Diseño Ultra Slim **Máxima Ligereza** **Protección Tensión Extra** **Pared Reflectante Patentada** **OSRAM Led's** **Extrutura Disipadora Reg** **Tomilleria Inoxidable A2** **Tratamiento Epoxi®**

LIGEREZA +35% **Protector Tensión 6Kv** **OSRAM** **LEDs Included** **PINTURA VITRIFICADA EPOXY**

HIGH-POWER
110Lm/W

HIGH-POWER
3.300Lm

30W

3m.



Referencia	BT170047	Luz Fría
EAN	8436548692476	
Potencia	30W	
Rango de tolerancia	Protector sobretensión de 6Kv	
Lumen sostenido	110/Lw	
Rango de trabajo	AC220-240V 50-60Hz	
Grado IP	IP65	

Precio Tarifa
39,58€

HIGH-POWER
5.500Lm

50W

3m.



Referencia	BT170048	Luz Fría
EAN	8436548692483	
Potencia	50W	
Rango de tolerancia	Protector sobretensión de 6Kv	
Lumen sostenido	110/Lw	
Rango de trabajo	AC220-240V 50-60Hz	
Grado IP	IP65	

Precio Tarifa
49,66€

HIGH-POWER
11.000Lm

100W

3m.



Referencia	BT170049	Luz Fría
EAN	8436548692490	
Potencia	100W	
Rango de tolerancia	Protector sobretensión de 6Kv	
Lumen sostenido	110/Lw	
Rango de trabajo	AC220-240V 50-60Hz	
Grado IP	IP65	

Precio Tarifa
76,36€

HIGH-POWER
16.500Lm

150W

3m.



Referencia	BT170050	Luz Fría
EAN	8436548692506	
Potencia	150W	
Rango de tolerancia	Protector sobretensión de 6Kv	
Amperaje	110/Lw	
Rango de trabajo	AC220-240V 50-60Hz	
Grado IP	IP65	

Precio Tarifa
103,28€

Kit 2 Proyectores Profesionales

IP65 C/Cable DuraFlex®

HIGHT QUALITY
TREE-YEARS
3
WARRANTY

3 años
Garantía

Protector Tensión 6Kv

LIGEREZA +35%

IP65
Grado IP

230v
Ultra estabilidad

+15.000 On/Off Encendidos



Referencias	BT170...259-260-261-262
EAN's	843654869.4593-4609-4616-4623
Potencias	2*30W-2*50W-2*100W-2*150W
Color de Luz	Luz Fría 5500°/6000°
Rango de tolerancia	Protector de tensión 6Kw
Lumen Salida	135Lm/W
Lumen Sostenido	110 Lm/W
Rango de trabajo	220-240v
Grado IP	IP65

Especificaciones destacadas:

- Uso intensivo y rendimiento profesional >50.000h (+15.000 encendidos)
- Estructura patentada con excelente sistema de disipación.
- Tratamiento anti Rx-Uva, máxima resistencia ambiental (frio/calor).
- Componentes de máximas prestaciones.
- Garantía de 3 años (2+1Extra) contra cualquier defecto de fabricación.

CE, RoHS COMPLIANT, KEMA NEUR, CB, NOM

Diseño Ultra Slim Máxima Ligereza Protector Tensión Extra Pared Reflectante Patentada OSRAM Led's Estructura Disipadora Reg Tornillería Inoxidable A2 Tratamiento Epoxi®

HIGH-POWER 110Lm/W

HIGH-POWER 6.600Lm

2x30W

3m. Cable



Referencia	BT170259	Luz Fría
EAN	8436548694593	
Potencia	2x30W	
Rango de tolerancia	Protector sobretensión de 6Kv	
Lumen sostenido	110/Lw	
Rango de trabajo	AC220-240V 50-60Hz	
Grado IP	IP65	

Precio Tarifa 69,54€

HIGH-POWER 11.000Lm

2x50W

3m. Cable



Referencia	BT170260	Luz Fría
EAN	8436548694609	
Potencia	2x50W	
Rango de tolerancia	Protector sobretensión de 6Kv	
Lumen sostenido	110/Lw	
Rango de trabajo	AC220-240V 50-60Hz	
Grado IP	IP65	

Precio Tarifa 89,70€

HIGH-POWER 22.000Lm

2x100W

3m. Cable



Referencia	BT170261	Luz Fría
EAN	8436548694616	
Potencia	2x100W	
Rango de tolerancia	Protector sobretensión de 6Kv	
Lumen sostenido	110/Lw	
Rango de trabajo	AC220-240V 50-60Hz	
Grado IP	IP65	

Precio Tarifa 143,10€

HIGH-POWER 33.000Lm

2x150W

3m. Cable



Referencia	BT170262	Luz Fría
EAN	8436548694623	
Potencia	2x150W	
Rango de tolerancia	Protector sobretensión de 6Kv	
Amperaje	110/Lw	
Rango de trabajo	AC220-240V 50-60Hz	
Grado IP	IP65	

Precio Tarifa 196,94€

Proyección Soportada

IP65 Pro-Basic

HIGH QUALITY
TREE-YEARS
3
WARRANTY

3 años de
Garantía

Protector Tensión 6Kv

LIGEREZA +35%

IP65
Grado IP

230v
Ultra estabilidad

+15.000 On/Off Encendidos

50W

30W

100W

150W

NEW PRODUCT

Referencias	BT170...231-232-233-234
EAN's	843654869.4319-4326-4333-4340
Potencias	30W-50W-100W-150W
Color de Luz	Luz Fría 5500°/6000°
Rango tolerancia	190v-265v c/protector de sobre tensión 6Kw
Lumen Salida	135Lm/W
Lumen Sostenido	110 Lm/W
Rango de trabajo	220-240v
Grado IP	IP65

Especificaciones destacadas:

- Uso intensivo y rendimiento profesional >50.000h (+15.000 encendidos)
- Estructura patentada con excelente sistema de disipación.
- Tratamiento anti Rx-Uva, máxima resistencia ambiental (frio/calor).
- Componentes de máximas prestaciones.
- Garantía de 3 años (2+1Extra) contra cualquier defecto de fabricación.

HIGH-POWER 110Lm/W

Incluye cable de 3 metros

Clavija EU Shucko

Diseño Ergonómico

Construcción Ultraresistente

Tornillería Inoxidable



HIGH-POWER 3.300Lm

30W



Referencia	BT170231	Luz Fría
EAN	8436548694319	
Potencia	30W	
Rango tolerancia	Protector sobretensión de 6Kv	
Lumen sostenido	110/Lw	
Rango de trabajo	AC220-240V 50-60Hz	
Grado IP	IP65	

Precio Tarifa 56,07€

HIGH-POWER 5.500Lm

50W



Referencia	BT170232	Luz Fría
EAN	8436548694326	
Potencia	50W	
Rango tolerancia	Protector sobretensión de 6Kv	
Lumen sostenido	110/Lw	
Rango de trabajo	AC220-240V 50-60Hz	
Grado IP	IP65	

Precio Tarifa 65,23€

HIGH-POWER 11.000Lm

100W



Referencia	BT170233	Luz Fría
EAN	8436548694333	
Potencia	100W	
Rango tolerancia	Protector sobretensión de 6Kv	
Lumen sostenido	110/Lw	
Rango de trabajo	AC220-240V 50-60Hz	
Grado IP	IP65	

Precio Tarifa 94,30€

HIGH-POWER 16.500Lm

150W



Referencia	BT170234	Luz Fría
EAN	8436548694340	
Potencia	150W	
Rango tolerancia	Protector sobretensión de 6Kv	
Amperaje	110/Lw	
Rango de trabajo	AC220-240V 50-60Hz	
Grado IP	IP65	

Precio Tarifa 135,75€

Proyección Soportada

IP65 Pro-Basic

HIGH QUALITY
TREE-YEARS
3
WARRANTY

**3 años
Garantía**

Protector Tensión 6Kv

LIGEREZA +35%

IP65
Grado IP

230v
Ultra estabilidad

+15.000 On/Off Encendidos

30W



50W

2x30W



2x50W



Incluye cable de 3 metros



Clavija EU Shucko



Diseño Ergonómico



Construcción Ultraresistente



Tornillería Inoxidable

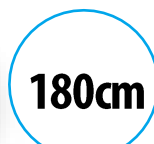

Máxima altura



Doble refuerzo



Sólo 1,8Kg



Regulable 3 alturas

Referencias	BT170...231-232-233-234
EAN's	843654869.4319-4326-4333-4340
Potencias	30W-50W-100W-150W
Color de Luz	Luz Fría 5500º/6000º
Rango tolerancia	190v-265v c/protector de sobre tensión 6Kw
Lumen Salida	135Lm/W
Lumen Sostenido	110 Lm/W
Rango de trabajo	220-240v
Grado IP	IP65

Especificaciones destacadas:

- Uso intensivo y rendimiento profesional >50.000h (+15.000 encendidos)
- Estructura patentada con excelente sistema de disipación.
- Tratamiento anti Rx-Uva, máxima resistencia ambiental (frio/calor).
- Componentes de máximas prestaciones.
- Garantía de 3 años (2+1Extra) contra cualquier defecto de fabricación.



**HIGH-POWER
110Lm/W**

**HIGH-POWER
3.300Lm**

30W



Referencia	BT170235	Luz Fría
EAN	8436548694357	
Potencia	30W	
Rango tolerancia	Protector sobretensión de 6Kv	
Lumen sostenido	110/Lw	
Rango de trabajo	AC220-240V 50-60Hz	
Grado IP	IP65	

**Precio Tarifa
77,28€**

**HIGH-POWER
5.500Lm**

50W



Referencia	BT170236	Luz Fría
EAN	8436548694364	
Potencia	50W	
Rango tolerancia	Protector sobretensión de 6Kv	
Lumen sostenido	110/Lw	
Rango de trabajo	AC220-240V 50-60Hz	
Grado IP	IP65	

**Precio Tarifa
85,15€**

**HIGH-POWER
6.600Lm**

2x30W



Referencia	BT170237	Luz Fría
EAN	8436548694371	
Potencia	2x30W	
Rango tolerancia	Protector sobretensión de 6Kv	
Lumen sostenido	110/Lw	
Rango de trabajo	AC220-240V 50-60Hz	
Grado IP	IP65	

**Precio Tarifa
120,43€**

**HIGH-POWER
11.000Lm**

2x50W



Referencia	BT170238	Luz Fría
EAN	8436548694388	
Potencia	2x50W	
Rango tolerancia	Protector sobretensión de 6Kv	
Amperaje	110/Lw	
Rango de trabajo	AC220-240V 50-60Hz	
Grado IP	IP65	

**Precio Tarifa
136,07€**

Soportes y accesorios

para Proyectores de Construcción y Taller

**HIGHT
QUALITY**
FIVE-YEARS
5
WARRANTY

**5 años de
Garantía**

Proyección profesional

Proyectores estandarizados en IP66 de 10w a 50w con cable y clavija europea
Soportes transportables y extensibles para proyectores profesionales y
Kits de proyectores en soporte transportables y extensibles profesionales.



Soportes transportables para proyector IP66

HIGHT QUALITY
FIVE-YEARS
5
WARRANTY

5 años de
Garantía

Referencia	BT170087
EAN	8436548692742
Color de estructura	Azul eléctrico
Cuerpo fabricado en	Aluminio-policarbonato termoestable-goma
Peso estructura	Sólo 0,525Kg
Tipo construcción	Monotubo moldeado 1,3mlm vitrificado
Acabado protector	Esmaltado vitrificado con epoxi anti Uva

Precio Tarifa
17,70€

Referencia	BT170088
EAN	8436548692759
Color de estructura	Azul eléctrico
Cuerpo fabricado en	Aluminio-policarbonato termoestable-goma
Peso estructura	Sólo 0,600Kg
Tipo construcción	Monotubo moldeado 1,3mlm vitrificado
Acabado protector	Esmaltado vitrificado con epoxi anti Uva

Precio Tarifa
19,44€

Referencia	BT170089
EAN	8436548692766
Color de estructura	Azul eléctrico
Cuerpo fabricado en	Aluminio-policarbonato termoestable-goma
Peso estructura	Sólo 0,690Kg
Tipo construcción	Monotubo moldeado 1,3mlm vitrificado
Acabado protector	Esmaltado vitrificado con epoxi anti Uva

Precio Tarifa
22,56€

Referencia	BT170090
EAN	8436548692773
Color de estructura	Azul eléctrico
Cuerpo fabricado en	Aluminio-policarbonato termoestable-goma
Peso estructura	Sólo 0,775Kg
Tipo construcción	Monotubo moldeado 1,3mlm vitrificado
Acabado protector	Esmaltado vitrificado con epoxi anti Uva

Precio Tarifa
24,42€

Especificaciones destacadas:

- Uso intensivo y rendimiento profesional.
- Estructura mono tubular extrusionada por moldeo. Más resistente y más liviana que cualquiera del mercado.
- Tratamiento vitrificado con epoxi anti Rx-Uva, máxima resistencia ambiental.
- Puente estabilizador. Máxima estabilidad en zonas con desnivel.
- Especialmente indicado para proyectores LED IP66 de 10w-20w-30w y 50w según versión.
- Garantía de 5 años contra cualquier defecto de fabricación.



HIGHT QUALITY
FIVE-YEARS
5
WARRANTY

Soportes extensibles profesionales (Individual y Doble)

HIGH QUALITY 5 años de Garantía
FIVE-YEARS WARRANTY
5

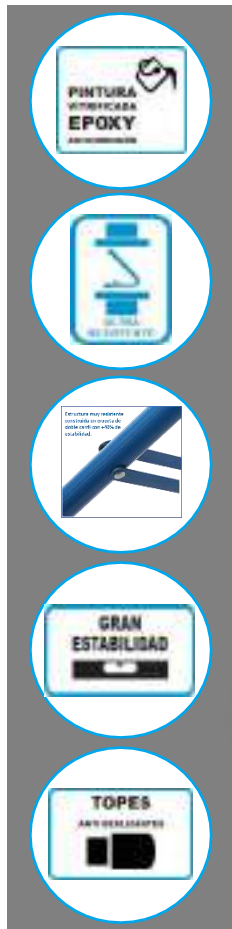

- Para 1 Proyector
10W
- Para 1 Proyector
20W
- Para 1 Proyector
30W
- Para 1 Proyector
50W

Referencia	BT170091
EAN	8436548692919
Color de estructura	Azul eléctrico
Cuerpo fabricado en	Aluminio-policarbonato termoestable-goma
Peso estructura	Sólo 1,75Kg
Tipo construcción	Monotubo vitrificado moldeado
Acabado protector	Esmaltado vitrificado con epoxi anti Uva

- Especificaciones destacadas:**
- Uso intensivo y rendimiento profesional.
 - Estructura mono tubular extrusionada por moldeo. Más liviana y resistente que cualquiera del mercado y con una altura de 1,80Mt.
 - Tratamiento vitrificado con epoxi anti Rx-Uva, máxima resistencia ambiental.
 - Doble pletina estabilizadora + Núcleo central reforzado + Regulador de altura PCT. Máxima estabilidad y sujeción en zonas con desnivel.
 - Especialmente indicado para proyectores LED IP66 de 10w-20w-30w y 50w (según versión).
 - Garantía de 5 años contra cualquier defecto de fabricación.

Precio Tarifa
45,36€



LIGEREZA
+35%

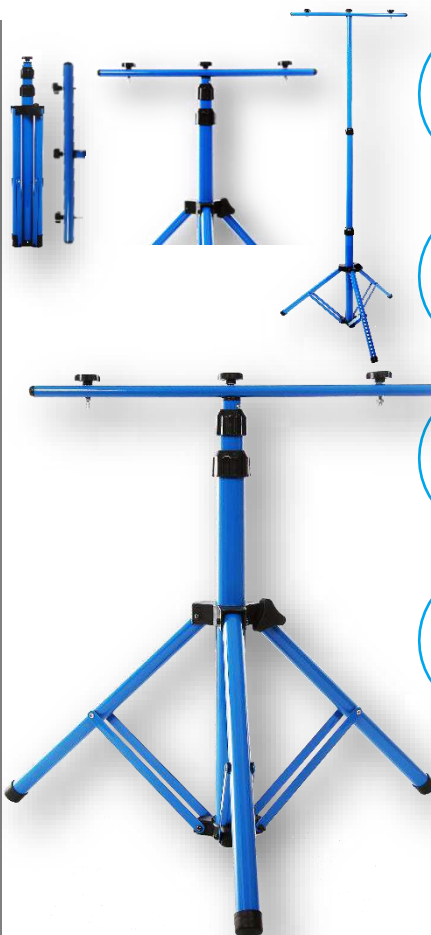

- Para 2 Proyectores
2x10W
- Para 2 Proyectores
2x20W
- Para 2 Proyectores
2x30W
- Para 2 Proyectores
2x50W

Referencia	BT170092
EAN	8436548692916
Color de estructura	Azul eléctrico
Cuerpo fabricado en	Aluminio-policarbonato termoestable-goma
Peso estructura	Sólo 1,85Kg
Tipo construcción	Monotubo vitrificado moldeado
Acabado protector	Esmaltado vitrificado con epoxi anti Uva

- Especificaciones destacadas:**
- Uso intensivo y rendimiento profesional.
 - Estructura mono tubular extrusionada por moldeo. Más liviana y resistente que cualquiera del mercado y con una altura de 1,80Mt.
 - Tratamiento vitrificado con epoxi anti Rx-Uva, máxima resistencia ambiental.
 - Doble pletina estabilizadora + Núcleo central reforzado + Regulador de altura PCT. Máxima estabilidad y sujeción en zonas con desnivel.
 - Especialmente indicado para 2 proyectores LED IP66 de 10w-20w-30w y 50w (según versión).
 - Garantía de 5 años contra cualquier defecto de fabricación.

Precio Tarifa
59,82€



LIGEREZA
+35%



Cable de Conexión Duraflex®

(Conexión Simple y Doble + Conector IP68)

HIGH QUALITY
FIVE-YEARS
5
WARRANTY

5 años de Garantía

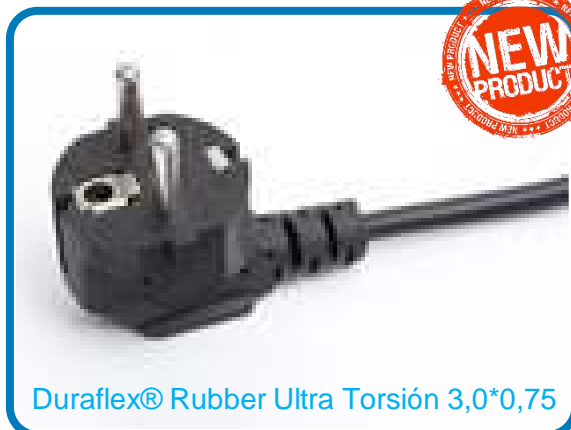

Duraflex® Rubber Ultra Torsión 3,0*0,75



Gracias a los componentes elastómeros de la goma Duraflex, obtenemos una mejora en las reducciones de peso de hasta un +35% en comparación con otros cables plastificados que se encuentran en el mercado. La ligereza y ductilidad combinadas lo convierten en una sensacional herramienta de uso para conexiones que requieran de luminarias proyectoras ancladas en entornos con limitaciones de carga estructural.



Gracias a los componentes elastómeros de la goma Duraflex, obtenemos una mejora en la elasticidad de la conexión de hasta un +45% en comparación con otros cables plastificados que se encuentran en el mercado. La alta ductilidad combinada con la excepcional capacidad de torsión convierten nuestros conectores en una sensacional herramienta de uso para conexiones que requieran de luminarias proyectoras ancladas en entornos y espacios de gran altura.



Gracias a los componentes elastómeros de la goma Duraflex, obtenemos una mejora en la resistencia a la abrasión, intemperie y luz solar de hasta un +65% en comparación con otros cables plastificados que se encuentran en el mercado. La altísima calidad de la composición Duraflex proporciona una vida útil mucho mayor incluso en entornos de uso de desgaste extremo como son los sectores de la construcción, el jardín urbano, las instalaciones industriales y el taller.

Referencia	BT170.190-191
EAN	843654869.3909-3916
Dimensión	3 metros
Material fabricado	Goma polímera antitorsión (Duraflex®)
Estructura	3,0*0,75mlm
Temperatura uso	-20° / +80°
Factor de potencia	>0,99%

Especificaciones destacadas:

- Uso intensivo y rendimiento profesional garantizado.
- Estructura de Goma polímera antitorsión Duraflex® registrada.
- Tratamiento epoxi anti Rx-Uva, máxima resistencia ambiental.
- Componentes de máximas prestaciones.
- Sistema anti-torsión en conexión simple y doble.

Referencia	BT170190	Conexión Simple
EAN	8436548693909	



Precio Tarifa
13,75€

Referencia	BT170191	Conexión Doble
EAN	843654869.3916	



Precio Tarifa
17,07€

Conector estanco IP68



CLICK-EASY-ASSEMBLY®



CLICK-EASY-ASSEMBLY®

- 1
- 2
- 3

- 1 ¡Destapa!
- 2 ¡Conecta!
- 3 ¡Tapa!

Conector estanco IP68 para instalación de cables de corriente. Ofrece conexiones al aire sin cortes ni empalmes. Sencillo montaje de toma mediante sistema patentado en 3 pasos con acceso directo a conexión. Facilita la instalación de cables conectores a instaladores con poca experiencia.



Precio Tarifa
6,67€

Luminarias

de inspección para taller

Proyección profesional

Luminarias proyectoras de inspección para taller e instalación y
Proyectores recargables a batería en soportes transportables.



Lámparas proyectoras profesionales de taller

IP54
THREE-YEARS
3
WARRANTY

3 años de Garantía

1350Lm
Lúmenes

10W
Consumo

IP54
Grado IP

BATERIA LITIO
RECARGABLE

+1.000
Recargas de uso



La más alta luminosidad



Autonomía >4-6h



Led indicador de carga OK >2-3h



Policarbonato anti impactos



Incluye cargador 12v/24v



Diodos SMD de altas prestaciones

IP54
THREE-YEARS
3
WARRANTY



Precio Tarifa
27,60€

Referencia	BT170022
EAN	8436548692223
Color de Luz	Frío 6000
Rango de tolerancia	12v-24v
Lúmenes por watio	Salida Flux 145Lw / Constancia Flux 135Lw
Temperatura uso	-20° / +80°
Factor de potencia	>0,95%

Especificaciones destacadas:

- Uso intensivo y rendimiento profesional + 1.000 recargas
- Estructura patentada de disipación en PCT policarbonato termoestable, totalmente estanca.
- Tratamiento anti golpes, máxima resistencia a caídas.
- Componentes de máximas prestaciones.
- Diodo Epistar. Driver OEM e Inventronic (según versión y potencia).
- Garantía de 3 años contra cualquier defecto de fabricación.

1350Lm
Lúmenes

10W
Consumo

IP54
Grado IP

CABLE 5Mt

Uso 24h



La más alta luminosidad



Autonomía 24h



Led indicador de carga OK (>2h)



Policarbonato anti impactos



Incluye cable cargador de 5Mt



Diodos SMD de altas prestaciones

IP54
THREE-YEARS
3
WARRANTY



Precio Tarifa
20,34€

Referencia	BT170023
EAN	8436548692230
Color de Luz	Frío 6000
Rango de tolerancia	175v-250v
Lúmenes por watio	Salida Flux 145Lw / Constancia Flux 135Lw
Temperatura uso	-20° / +80°
Factor de potencia	>0,95%

Especificaciones destacadas:

- Uso intensivo y rendimiento profesional con cable de 5 metros.
- Estructura patentada de disipación en PCT policarbonato termoestable, totalmente estanca.
- Tratamiento anti golpes, máxima resistencia a caídas.
- Componentes de máximas prestaciones.
- Diodo Epistar. Driver OEM e Inventronic (según versión y potencia).
- Garantía de 3 años contra cualquier defecto de fabricación.

Lámparas proyectoras profesionales de taller

IP65
TWO-YEARS
2
WARRANTY

2 años de Garantía

135Lm
Lúmenes

10W/20W
Consumo

IP65
Grado IP

Mango
ergonómico

BATERIA LITIO
RECARGABLE

+1.000
Recargas de uso

RECARGABLE



Kit Soporte
+1 Proyector
10W

Kit Soporte
+1 Proyector
20W

IP65
TWO-YEARS
2
WARRANTY



BT170024
Kit Soporte
+1 Proyector
10W

BT170025
Kit Soporte
+1 Proyector
20W

Precio Tarifa
39,09€

Precio Tarifa
71,68€

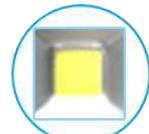

Diodo COB de altas prestaciones



AUTONOMÍA: 6h
>4-6h



Incluye cargador rápido de coche



Cristal de 6mlm anti impactos



Incluye cargador de red a 12/24v



Tratamiento anti Uva



Estructura ultra ligera -35%

140Lm
Lúmenes

50W
Consumo

IP65
Grado IP

Mango
ergonómico

BATERIA LITIO
RECARGABLE

+1.500
Recargas de uso

SUPER RECARGABLE

REGULABLE 3 POTENCIAS

FUNCION "WARNING"



IP65
THREE-YEARS
3
WARRANTY



BT170164
Kit Soporte
+1 Proyector
50W

Precio Tarifa
115,85€



Estructura Ultra-Plegable



AUTONOMÍA: 6h
>4h-6h-9h



Bateria Ion-Litio



Cristal lente lupa de 6mlm anti impactos



Incluye Cable de carga red a USB



Tratamiento anti Uva



Estructura ultra ligera -35%

Referencia

BT170164

EAN

8436548693640

Color de Luz

Frío 6000

Rango de tolerancia

12v-24v

Lúmenes por watio

Salida Flux 155Lw / Constancia Flux 140Lw

Temperatura uso

-20° / +80°

Factor de potencia

>0,95% 3 potencias de uso

Especificaciones destacadas:

- Uso intensivo y rendimiento profesional +1.000 recargas
- Estructura patentada de disipación en fundición totalmente estanca.
- Tratamiento epoxi anti Rx-Uva, máxima resistencia ambiental.
- Componentes de máximas prestaciones.
- Diodo Philips. Driver OEM e Inventronic (según versión y potencia).
- Garantía de 3 años contra cualquier defecto de fabricación.

Luminarias CCT (ALL in ONE)

Canal HORECA

IP44
THREE-YEARS
3
WARRANTY

**3 años de
Garantía**

Proyección profesional



Restauración



Comercios

Downlight y Plafones Profesionales con Diodos Proyectores integrados en luminaria con Sistemas múltiples "ALL in One" que incluyen:

- Doble Sensor de Última Generación (Crepuscular y de Movimiento)
- Sistemas CCT (Control de Cambio de Tono 3000°k-4000°k-6000°k) incorporado de serie
- Temporizador Incorporado...el Auténtico "Todo en Uno"

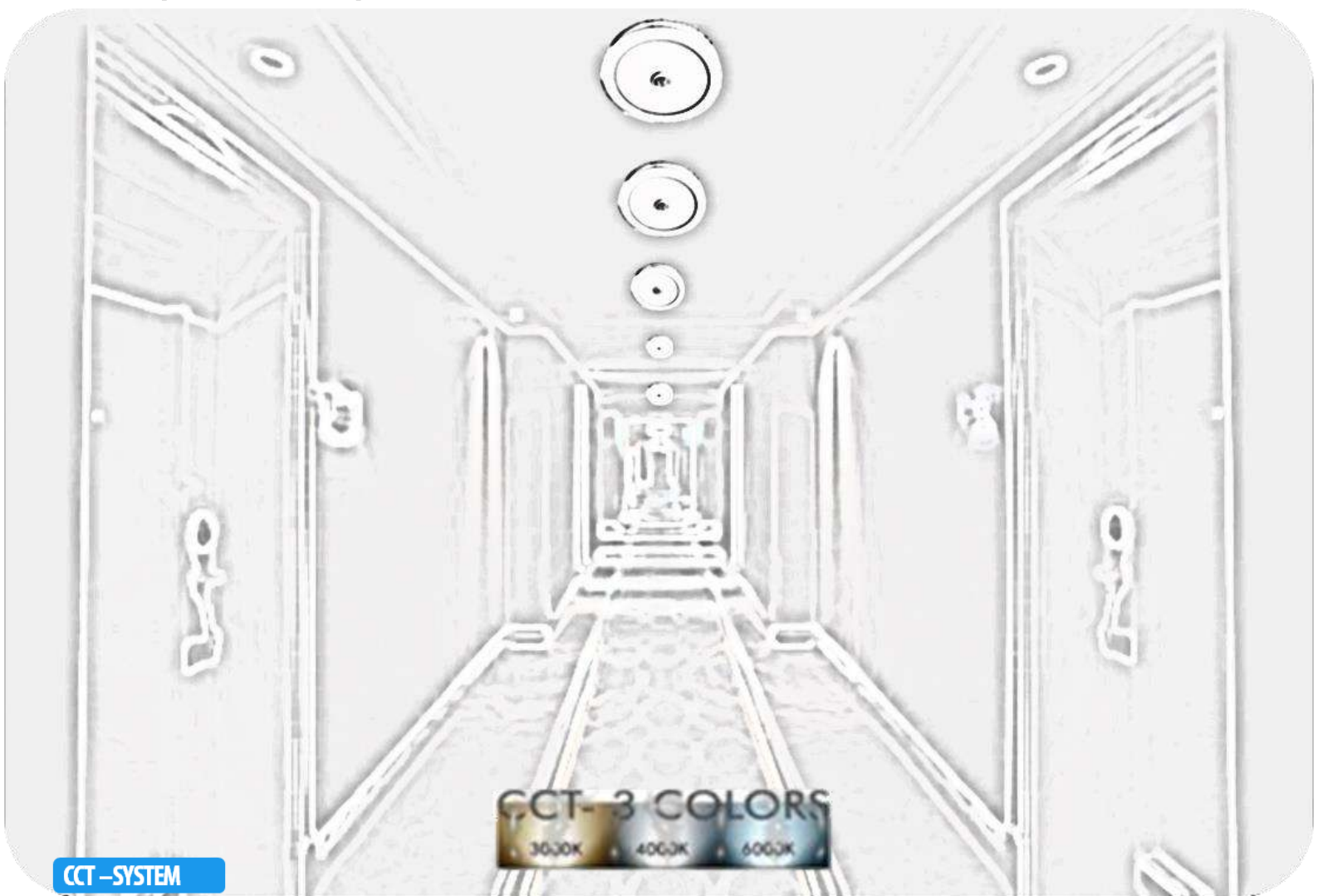

CCT - 3 COLORS
3000K 4000K 6000K

CCT - SYSTEM

DOBLE SENSOR

CON TEMPORIZADOR



Downlight profesional

CCT (Empotrar y Superficie)

IP44
THREE-YEARS
3
WARRANTY

3 años de Garantía

140Lm/W
Lúmenes



LIGEREZA
+35%

CCTSystem
3 TONOS

Bi-Sensor
Doble Sensor

C/Reloj
3 Programas

BT170167
Kit Empotrable

18W

EMPOTRABLE

CCT -SYSTEM

DOBLE SENSOR

CON TEMPORIZADOR

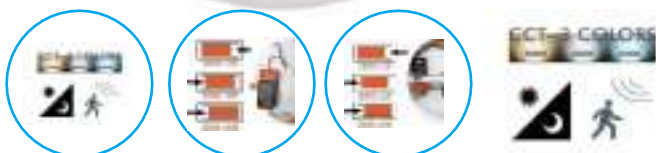

Referencia	BT170167
EAN	8436548693671
Color de Luz	SISTEMA CCT 3000k°-4000k°-6000k°
Rango de tolerancia	12v-24v
Lúmenes por watio	Salida Flux 153Lw / Constancia Flux 140Lw
Temperatura uso	-20° / +80°
Factor de potencia	>0,95%

Especificaciones destacadas:

- Uso intensivo y rendimiento profesional
- Estructura patentada de disipación en fundición.
- Tratamiento epoxi anti Rx-Uva, máxima resistencia ambiental.
- Componentes de máximas prestaciones.
- Sistema CCT TRIPLE TONO 3000°k-4000°k-6000°k
- Sensor de Ultima Generación (Movimiento+Crepuscular)
- Diodos Lumiled's. Driver OEM e Inventronic (según versión y potencia).
- Garantía de 3 años contra cualquier defecto de fabricación.



Precio Tarifa
34,50€

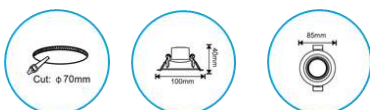

BT170168
Kit Empotrable

7W

EMPOTRABLE

CCT -SYSTEM

100% ORIENTABLE

REGULABLE 3 COLORES



Referencia	BT170168
EAN	8436548693688

Especificaciones destacadas:

- Uso intensivo y rendimiento profesional
- Estructura patentada de disipación en HDPE antiácido.
- Componentes de máximas prestaciones.
- Sistema CCT TRIPLE TONO 3000°k-4000°k-6000°k
- Diodos Osram. Driver OEM e Inventronic.
- Garantía de 3 años contra cualquier defecto de fabricación.



Precio Tarifa
8,00€

140Lm/W
Lúmenes



LIGEREZA
+35%

CCTSystem
3 TONOS

Bi-Sensor
Doble Sensor

C/Reloj
3 Programas

BT170169
Kit Sobreponer

18W

DE SUPERFICIE

CCT -SYSTEM

DOBLE SENSOR

CON TEMPORIZADOR

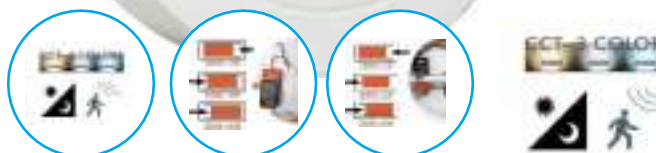

Referencia	BT170169
EAN	8436548693695
Color de Luz	SISTEMA CCT 3000k°-4000k°-6000k°
Rango de tolerancia	12v-24v
Lúmenes por watio	Salida Flux 153Lw / Constancia Flux 140Lw
Temperatura uso	-20° / +80°
Factor de potencia	>0,95%

Especificaciones destacadas:

- Uso intensivo y rendimiento profesional
- Estructura patentada de disipación en fundición.
- Tratamiento epoxi anti Rx-Uva, máxima resistencia ambiental.
- Componentes de máximas prestaciones.
- Sistema CCT TRIPLE TONO 3000°k-4000°k-6000°k
- Sensor de Ultima Generación (Movimiento+Crepuscular)
- Diodos Lumiled's. Driver OEM e Inventronic (según versión y potencia).
- Garantía de 3 años contra cualquier defecto de fabricación.



Precio Tarifa
37,00€

Bombillas proyectoras

de alta potencia **UFO** y **Tipo-T**

Proyección profesional

Bombillas proyectoras de Alta Potencia Tipo UFO y Bombillas proyectoras de Alta Potencia Tipo-T especiales para comercio, restauración, industria y taller.



Bombillas proyectoras

Tipo UFO

IP54
THREE-YEARS
3
WARRANTY

3 años de Garantía



Hogares



Industrias



Restauración



Comercios

15W

Potencia

18W

Potencia

24W

Potencia

36W

Potencia

50W

Potencia

Especificaciones destacadas:

- Uso intensivo y rendimiento profesional +80.000h
- Estructura de disipación fabricada en aluminio.
- Mínimo peso en conjunto, máxima ligereza. Máxima adaptabilidad.
- Cúpula difusora luminiscente que proyecta el haz lumínico +35% de transmisión del haz de luz.
- Componentes de máximas prestaciones.
- Diodos Philips (Lumileds 2D) y Epistar (según versión y potencia).
- Garantía de 3 años contra cualquier defecto de fabricación.



Disipador de aluminio



Diodos de máxima eficiencia



Cúpula difusora +35% proyección

2175Lm
Lúmenes

15W
Potencia

IP54
Grado IP

LIGEREZA
+35%

80.000h
Horas uso

Rosca E-27

PHILIPS
LUMILEDS



Disipador de aluminio



Diodos máxima eficiencia



Cúpula difusora +35% proyección

IP54
THREE-YEARS
3
WARRANTY

Estructura Blanco Plata



Referencia	BT170030
EAN	8436548692308
Color de Luz	Frío / 6000°k
Rango de tolerancia	175v-265v
Lúmenes por watio	Salida Flux 157Lw / Constancia Flux 145Lw
Temperatura uso	-20° / +75°
Factor de potencia	>0,95%

Referencia	BT170031
EAN	8436548692315
Color de Luz	Neutro / 4500°k
Rango de tolerancia	175v-265v
Lúmenes por watio	Salida Flux 157Lw / Constancia Flux 145Lw
Temperatura uso	-20° / +75°
Factor de potencia	>0,95%

Referencia	BT170032
EAN	8436548692322
Color de Luz	Cálido / 3000°k
Rango de tolerancia	175v-265v
Lúmenes por watio	Salida Flux 157Lw / Constancia Flux 145Lw
Temperatura uso	-20° / +75°
Factor de potencia	>0,95%

Precio Tarifa
9,05€

Bombillas proyectoras

Tipo UFO

IP54
THREE-YEARS
3
WARRANTY

**3 años de
Garantía**

2610Lm
Lúmenes

18W
Consumo

IP54
Grado IP

LIGEREZA
+35%

80.000h
Horas uso



Disipador de aluminio



Diodos máxima eficiencia



Cúpula difusora +35% proyección

IP54
THREE-YEARS
3
WARRANTY

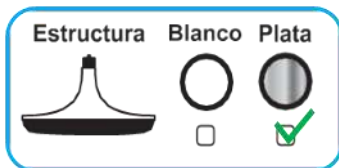

Referencia	BT170033
EAN	8436548692339
Color de Luz	Frío / 6000°k
Rango de tolerancia	175v-265v
Lúmenes por watio	Salida Flux 147Lw/ Constancia Flux 135Lw
Temperatura uso	-20° / +80°
Factor de potencia	>0,95%

Referencia	BT170034
EAN	8436548692346
Color de Luz	Neutro / 4500°k
Rango de tolerancia	175v-265v
Lúmenes por watio	Salida Flux 147Lw/ Constancia Flux 135Lw
Temperatura uso	-20° / +80°
Factor de potencia	>0,95%

Referencia	BT170035
EAN	8436548692353
Color de Luz	Cálido / 3000°k
Rango de tolerancia	175v-265v
Lúmenes por watio	Salida Flux 147Lw/ Constancia Flux 135Lw
Temperatura uso	-20° / +80°
Factor de potencia	>0,95%

Precio Tarifa
10,12€

3480Lm
Lúmenes

24W
Consumo

IP54
Grado IP

LIGEREZA
+35%

80.000h
Horas uso



Disipador de aluminio



Diodos máxima eficiencia



Cúpula difusora +35% proyección

IP54
THREE-YEARS
3
WARRANTY

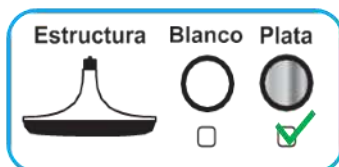

Referencia	BT170036
EAN	8436548692360
Color de Luz	Frío / 6000°k
Rango de tolerancia	175v-265v
Lúmenes por watio	Salida Flux 157Lw/ Constancia Flux 145Lw
Temperatura uso	-20° / +75°
Factor de potencia	>0,95%

Referencia	BT170037
EAN	8436548692377
Color de Luz	Neutro / 4500°k
Rango de tolerancia	175v-265v
Lúmenes por watio	Salida Flux 157Lw/ Constancia Flux 145Lw
Temperatura uso	-20° / +75°
Factor de potencia	>0,95%

Referencia	BT170038
EAN	8436548692384
Color de Luz	Cálido / 3000°k
Rango de tolerancia	175v-265v
Lúmenes por watio	Salida Flux 157Lw/ Constancia Flux 145Lw
Temperatura uso	-20° / +75°
Factor de potencia	>0,95%

Precio Tarifa
14,38€

Bombillas proyectoras

Tipo UFO

IP54
THREE-YEARS
3
WARRANTY

**3 años de
Garantía**

5220Lm
Lúmenes

36W
Consumo

IP54
Grado IP

LIGEREZA
+35%

80.000h
Horas uso



Disipador de aluminio



Diodos máxima eficiencia



Cúpula difusora +35% proyección

IP54
THREE-YEARS
3
WARRANTY

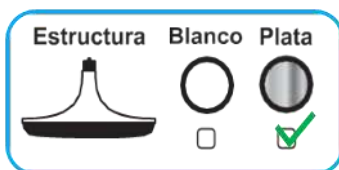

Precio Tarifa
20,52€

Referencia	BT170039
EAN	8436548692391
Color de Luz	Frío / 6000°k
Rango de tolerancia	175v-265v
Lúmenes por watio	Salida Flux 157Lw / Constancia Flux 145Lw
Temperatura uso	-20° / +75°
Factor de potencia	>0,95%

Referencia	BT170040
EAN	8436548692407
Color de Luz	Neutro / 4500°k
Rango de tolerancia	175v-265v
Lúmenes por watio	Salida Flux 157Lw / Constancia Flux 145Lw
Temperatura uso	-20° / +75°
Factor de potencia	>0,95%

Referencia	BT170041
EAN	8436548692414
Color de Luz	Cálido / 3000°k
Rango de tolerancia	175v-265v
Lúmenes por watio	Salida Flux 157Lw / Constancia Flux 145Lw
Temperatura uso	-20° / +75°
Factor de potencia	>0,95%

7250Lm
Lúmenes

50W
Consumo

IP54
Grado IP

LIGEREZA
+35%

80.000h
Horas uso



Disipador de aluminio



Diodos máxima eficiencia



Cúpula difusora +35% proyección

IP54
THREE-YEARS
3
WARRANTY

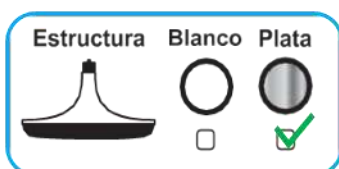

Referencia	BT170042
EAN	8436548692421
Color de Luz	Frío / 6000°k
Rango de tolerancia	175v-265v
Lúmenes por watio	Salida Flux 157Lw / Constancia Flux 145Lw
Temperatura uso	-20° / +75°
Factor de potencia	>0,95%

Referencia	BT170043
EAN	8436548692438
Color de Luz	Neutro / 4500°k
Rango de tolerancia	175v-265v
Lúmenes por watio	Salida Flux 157Lw / Constancia Flux 145Lw
Temperatura uso	-20° / +75°
Factor de potencia	>0,95%

Referencia	BT170044
EAN	8436548692445
Color de Luz	Cálido / 3000°k
Rango de tolerancia	175v-265v
Lúmenes por watio	Salida Flux 157Lw / Constancia Flux 145Lw
Temperatura uso	-20° / +75°
Factor de potencia	>0,95%

Precio Tarifa
26,95€

Bombillas proyectoras

Tipo-T

HIGH QUALITY
THREE-YEARS
3
WARRANTY

3 años de
Garantía



Hogar



Comercios



Restauración



Industrias

PHILIPS
LUMILEDS



Proyector adaptado a luminaria

EFICIENCIA
+25%



LIGEREZA
+35%



5W
Potencia

50W
Potencia

10W
Potencia

40W
Potencia

15W
Potencia

30W
Potencia

20W
Potencia

Rosca
E-27

Especificaciones destacadas:

- Uso intensivo y rendimiento profesional +60.000h
- Estructura de disipación interna fabricada en aluminio y HDPE.
- Mínimo peso en conjunto, máxima ligereza. Máxima adaptabilidad.
- Cúpula difusora luminiscente que proyecta el haz lumínico +35% de transmisión del haz de luz.
- Componentes de máximas prestaciones.
- Diodos Philips (Lumileds 2D) y Epistar (según versión y potencia).
- Garantía de 3 años contra cualquier defecto de fabricación.

600Lm
Lúmenes

5W
Consumo

WORKING RANGE
185v-265v

PF > 90%

60.000h
Horas uso

Rosca
E-27

PHILIPS
LUMILEDS



LIGEREZA
+35%



Disipador mixto Aluminio/HDPE

Diodos de máxima eficiencia 2D a 15° Cúpula difusora Tipo T +25% proyección

HIGH QUALITY
THREE-YEARS
3
WARRANTY



Referencia	BT170128
EAN	8436548693282
Color de Luz	Frío / 6000°k
Rango de tolerancia	185v-265v
Lúmenes por watio	Salida Flux 135Lw / Constancia Flux 120Lw
Temperatura uso	-20° / +75°
Factor de potencia	>0,90%

Referencia	BT170129
EAN	8436548693299
Color de Luz	Neutro / 4500°k
Rango de tolerancia	185v-265v
Lúmenes por watio	Salida Flux 135Lw / Constancia Flux 120Lw
Temperatura uso	-20° / +75°
Factor de potencia	>0,90%

Referencia	BT170130
EAN	8436548693305
Color de Luz	Cálido / 3000°k
Rango de tolerancia	185v-265v
Lúmenes por watio	Salida Flux 135Lw / Constancia Flux 120Lw
Temperatura uso	-20° / +75°
Factor de potencia	>0,90%

Precio Tarifa
2,08€

Bombillas proyectoras

Tipo-T

HIGH
QUALITY
THREE-YEARS
3
WARRANTY

3 años de
Garantía

1200Lm
Lúmenes

10W
Potencia

WORKING
RANGE
185v-265v

PF > 90%

60.000h
Horas uso



Disipador mixto Aluminio/HDPE

Diodos de máxima eficiencia 2D a 15° T +25% proyección



Referencia	BT170131
EAN	8436548693312
Color de Luz	Frío / 6000°k
Rango de tolerancia	185v-265v
Lúmenes por watio	Salida Flux 135Lw/ Constancia Flux 120Lw
Temperatura uso	-20° / +75°
Factor de potencia	>0,90%

Referencia	BT170132
EAN	8436548693329
Color de Luz	Neutro / 4500°k
Rango de tolerancia	185v-265v
Lúmenes por watio	Salida Flux 135Lw/ Constancia Flux 120Lw
Temperatura uso	-20° / +75°
Factor de potencia	>0,90%

Referencia	BT170133
EAN	8436548693336
Color de Luz	Cálido / 3000°k
Rango de tolerancia	185v-265v
Lúmenes por watio	Salida Flux 135Lw/ Constancia Flux 120Lw
Temperatura uso	-20° / +75°
Factor de potencia	>0,90%

Precio Tarifa
2,94€

1800Lm
Lúmenes

15W
Potencia

WORKING
RANGE
185v-265v

PF > 90%

60.000h
Horas uso



Disipador mixto Aluminio/HDPE

Diodos de máxima eficiencia 2D a 15° T +25% proyección



Referencia	BT170134
EAN	8436548693343
Color de Luz	Frío / 6000°k
Rango de tolerancia	185v-265v
Lúmenes por watio	Salida Flux 135Lw/ Constancia Flux 120Lw
Temperatura uso	-20° / +75°
Factor de potencia	>0,90%

Referencia	BT170135
EAN	8436548693350
Color de Luz	Neutro / 4500°k
Rango de tolerancia	185v-265v
Lúmenes por watio	Salida Flux 135Lw/ Constancia Flux 120Lw
Temperatura uso	-20° / +75°
Factor de potencia	>0,90%

Referencia	BT170136
EAN	8436548693367
Color de Luz	Cálido / 3000°k
Rango de tolerancia	185v-265v
Lúmenes por watio	Salida Flux 135Lw/ Constancia Flux 120Lw
Temperatura uso	-20° / +75°
Factor de potencia	>0,90%

Precio Tarifa
3,56€

Bombillas proyectoras

Tipo-T

HIGH QUALITY
THREE-YEARS
3
WARRANTY

**3 años de
Garantía**

2400Lm
Lúmenes

20W
Potencia

WORKING RANGE
185v-265v

PF > 90%

60.000h
Horas uso

Rosca E-27



Disipador mixto Aluminio/HDPE



Diodos de máxima eficiencia 2D a 15°



Cúpula difusora Tipo T +25% proyección

HIGH QUALITY
THREE-YEARS
3
WARRANTY



Referencia	BT170137
EAN	8436548693374
Color de Luz	Frío / 6000°k
Rango de tolerancia	185v-265v
Lúmenes por watio	Salida Flux 135Lw/ Constancia Flux 120Lw
Temperatura uso	-20° / +75°
Factor de potencia	>0,90%

Referencia	BT170138
EAN	8436548693381
Color de Luz	Neutro / 4500°k
Rango de tolerancia	185v-265v
Lúmenes por watio	Salida Flux 135Lw/ Constancia Flux 120Lw
Temperatura uso	-20° / +75°
Factor de potencia	>0,90%

Referencia	BT170139
EAN	8436548693398
Color de Luz	Cálido / 3000°k
Rango de tolerancia	185v-265v
Lúmenes por watio	Salida Flux 135Lw/ Constancia Flux 120Lw
Temperatura uso	-20° / +75°
Factor de potencia	>0,90%

**Precio Tarifa
4,38€**

3600Lm
Lúmenes

30W
Potencia

WORKING RANGE
185v-265v

PF > 90%

60.000h
Horas uso

Rosca E-27



Disipador mixto Aluminio/HDPE



Diodos de máxima eficiencia 2D a 15°



Cúpula difusora Tipo T +25% proyección

HIGH QUALITY
THREE-YEARS
3
WARRANTY



Referencia	BT170140
EAN	8436548693404
Color de Luz	Frío / 6000°k
Rango de tolerancia	185v-265v
Lúmenes por watio	Salida Flux 135Lw/ Constancia Flux 120Lw
Temperatura uso	-20° / +75°
Factor de potencia	>0,90%

Referencia	BT170141
EAN	8436548693411
Color de Luz	Neutro / 4500°k
Rango de tolerancia	185v-265v
Lúmenes por watio	Salida Flux 135Lw/ Constancia Flux 120Lw
Temperatura uso	-20° / +75°
Factor de potencia	>0,90%

Referencia	BT170142
EAN	8436548693428
Color de Luz	Cálido / 3000°k
Rango de tolerancia	185v-265v
Lúmenes por watio	Salida Flux 135Lw/ Constancia Flux 120Lw
Temperatura uso	-20° / +75°
Factor de potencia	>0,90%

**Precio Tarifa
6,75€**

Bombillas proyectoras

Tipo-T

HIGH
QUALITY
THREE-YEARS
3
WARRANTY

3 años de
Garantía

4800Lm
Lúmenes

40W
Consumo

**WORKING
RANGE**
185v-265v

PF > 90%

60.000h
Horas uso



Disipador mixto
Aluminio/HDPE



Diodos de máxima
eficiencia 2D a 15°



Cúpula difusora Tipo
T +25% proyección



Referencia	BT170143
EAN	8436548693435
Color de Luz	Frío / 6000°k
Rango de tolerancia	185v-265v
Lúmenes por watio	Salida Flux 135Lw/ Constancia Flux 120Lw
Temperatura uso	-20° / +75°
Factor de potencia	>0,90%

Referencia	BT170144
EAN	8436548693442
Color de Luz	Neutro / 4500°k
Rango de tolerancia	185v-265v
Lúmenes por watio	Salida Flux 135Lw/ Constancia Flux 120Lw
Temperatura uso	-20° / +75°
Factor de potencia	>0,90%

Referencia	BT170145
EAN	8436548693459
Color de Luz	Cálido / 3000°k
Rango de tolerancia	185v-265v
Lúmenes por watio	Salida Flux 135Lw/ Constancia Flux 120Lw
Temperatura uso	-20° / +75°
Factor de potencia	>0,90%

Precio Tarifa
9,13€

6000Lm
Lúmenes

50W
Potencia

**WORKING
RANGE**
185v-265v

PF > 90%

60.000h
Horas uso



Disipador mixto
Aluminio/HDPE



Diodos de máxima
eficiencia 2D a 15°



Cúpula difusora Tipo
T +25% proyección



Referencia	BT170146
EAN	8436548693466
Color de Luz	Frío / 6000°k
Rango de tolerancia	185v-265v
Lúmenes por watio	Salida Flux 135Lw/ Constancia Flux 120Lw
Temperatura uso	-20° / +75°
Factor de potencia	>0,90%

Referencia	BT170147
EAN	8436548693473
Color de Luz	Neutro / 4500°k
Rango de tolerancia	185v-265v
Lúmenes por watio	Salida Flux 135Lw/ Constancia Flux 120Lw
Temperatura uso	-20° / +75°
Factor de potencia	>0,90%

Referencia	BT170148
EAN	8436548693480
Color de Luz	Cálido / 3000°k
Rango de tolerancia	185v-265v
Lúmenes por watio	Salida Flux 135Lw/ Constancia Flux 120Lw
Temperatura uso	-20° / +75°
Factor de potencia	>0,90%

Precio Tarifa
10,75€

Luminarias para Decoración

NeónFlex (100% Silielastán®)

BatteryLight

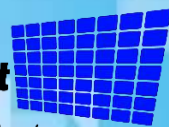

Professional



Proyección profesional

Luminaria profesional de vanguardia NEON FLEX 100% de SILELASTÁN®
El Silielastán® es una revolución en lo que a materiales conductivos se refiere.
Garantiza la máxima transmisión lumínica con el mínimo desgaste de color.



Gracias a la composición de su elastómero de última generación con base silicosa, es totalmente acalórico, refractante, reflectante y proyector, excepcionalmente flexible y totalmente manipulable y adaptable en su uso (con posibilidad de corte cada 1 cm).

Con un grado de resistencia IP67 está fabricado libre de cauchos y polímeros plásticos duros. Es totalmente reciclable y sus propiedades impermeables y flexibles lo convierten en la mejor opción para trabajos profesionales de decoración, rotulación y resalte de montajes tanto en destinos de uso en interiores, como para destinos de uso en exteriores.



Máxima Luminiscencia



Mínima sombra +120Chs/Mt

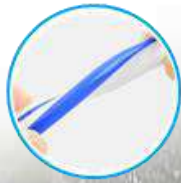

Diseño Ultra Ergonómico



Construcción Ultra Resistente



Corte cada 1 cm

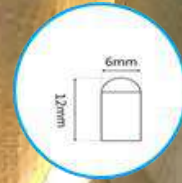

Cúpula de 6mlm de Silielastán



Difusor reflectante +120° de proyección

Luminarias de NeónFlex disponibles en 12 acabados de color y servidas en rollo o en tramos al corte.
Accesorios y útiles de adaptación en potencias de 30w, 60w, 100w, 150w, 200w, 300w y 400w

Proyección profesional

Luminarias para Decoración

NeónFlex (Silielastán®)

IP67
FIVE-YEARS
5
WARRANTY

5 años de Garantía



Referencia	BT170...170-171-172-173
EAN	843654869.3701-3718-3725-3732
Color de Luz	3000°k-4000°k-6000°k-Azul
Rango de tolerancia	12v
Lúmenes por chip	Salida Flux 11Lm / Constancia Flux 8Lm
Temperatura uso	-20° / +50°
Factor de potencia	>0,95%

Especificaciones destacadas:

- Uso intensivo y rendimiento profesional >35.000h
- Estructura patentada de fundición siliconada estanca. Tipo HUE-D
- Tratamiento elastómero anti Rx-Uva, máxima resistencia ambiental.
- Componentes de máximas prestaciones, diodos Philips (Lumileds2D) y Epistar (según versión y potencia).
- Garantía de 5 años contra cualquier defecto de fabricación.

11W/Mt
Potencia

Dimensiones:
6 x 12Mlmm
Cortes cada:
1cm

(100%Silielastán®)

LIGEREZA
+35%

IP67
Grado IP

100Ch/Mt
Anti Sombra
High Lumen

35.000h
Horas uso

UNIVERSAL
HIGH PERFORMANCE

IP67
FIVE-YEARS
5
WARRANTY



3000°k



4000°k



6000°k

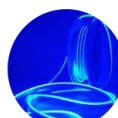

Azul



Azul Hielo

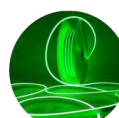

Verde



Amarillo



Naranja



Violeta



Rojo



Rosa Magenta



Oro

ROLLOS
de**30Mts**

Precio Tarifa
17,50€/Mt

BT170170 COLOR 3000°k

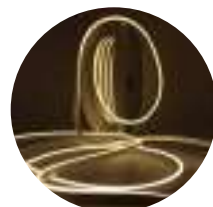

Referencia	BT170170
EAN	8436548693701
Color de Luz	3000°k
Rango de tolerancia	12v
Lúmenes por chip	Salida Flux 28Lw / Constancia Flux 24Lw
Temperatura uso	-20° / +50°
Factor de potencia	>0,95%

BT170171 COLOR 4000°k



Referencia	BT170171
EAN	8436548693718
Color de Luz	4000°k
Rango de tolerancia	12v
Lúmenes por chip	Salida Flux 28Lw / Constancia Flux 24Lw
Temperatura uso	-20° / +50°
Factor de potencia	>0,95%

BT170172 COLOR 6000°k

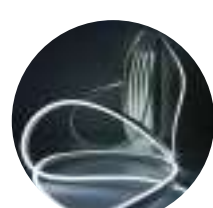

Referencia	BT170172
EAN	8436548693725
Color de Luz	6000°k
Rango de tolerancia	12v
Lúmenes por chip	Salida Flux 28Lw / Constancia Flux 24Lw
Temperatura uso	-20° / +50°
Factor de potencia	>0,95%

BT170173 COLOR AZUL



Referencia	BT170173
EAN	8436548693732
Color de Luz	Azul
Rango de tolerancia	12v
Lúmenes por chip	Salida Flux 28Lw / Constancia Flux 24Lw
Temperatura uso	-20° / +50°
Factor de potencia	>0,95%



Luminarias para Decoración

NeónFlex (Silielastán®)

IP67
FIVE-YEARS
5
WARRANTY

5 años de Garantía

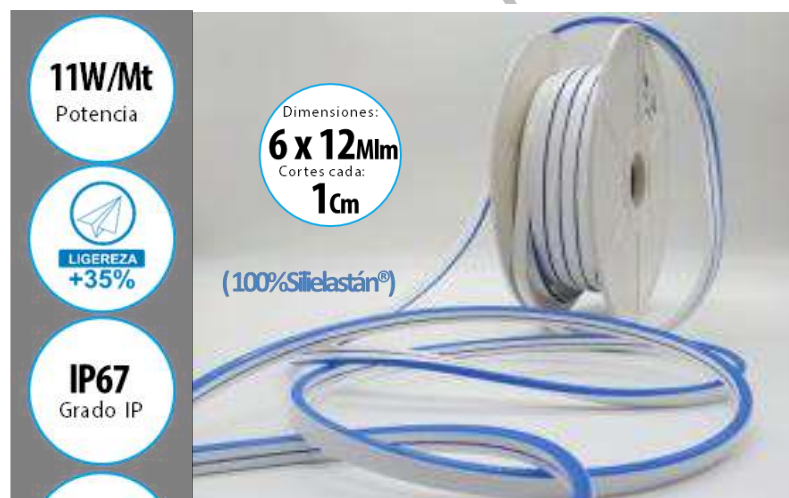

Referencia	BT170...174-175-176-177
EAN	843654869.3749-3756-3763-3770
Color de Luz	Azul Hielo-Verde-Amarillo-Naranja
Rango de tolerancia	12v
Lúmenes por chip	Salida Flux 11Lm / Constancia Flux 8Lm
Temperatura uso	-20° / +50°
Factor de potencia	>0,95%

Especificaciones destacadas:

- Uso intensivo y rendimiento profesional >35.000h
- Estructura patentada de fundición siliconada estanca. Tipo HUED
- Tratamiento elastómero anti Rx-Uva, máxima resistencia ambiental.
- Componentes de máximas prestaciones, diodos Philips (Lumileds2D) y Epistar (según versión y potencia).
- Garantía de 5 años contra cualquier defecto de fabricación.

11W/Mt
Potencia

LIGEREZA +35%

IP67
Grado IP

100Ch/Mt
Anti Sombra High Lumen

35.000h
Horas uso

Dimensiones:
6 x 12Mmm
Cortes cada:
1cm

(100% Silielastán®)

UNIVERSAL
HIGH PERFORMANCE

IP67

FIVE-YEARS
5
WARRANTY



3000°k



4000°k



6000°k

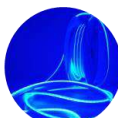

Azul



Azul Hielo



Verde



Amarillo



Naranja



Violeta



Rojo



Rosa Magenta



Oro

ROLLOS de 30Mts

Precio Tarifa
17,50€/Mt



NEW PRODUCT

BT170174 AZUL HIELO

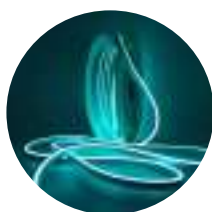

NEW PRODUCT

BT170175 VERDE



NEW PRODUCT

BT170176 AMARILLO



NEW PRODUCT

BT170177 NARANJA

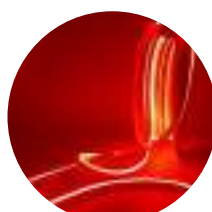

Referencia	BT170174
EAN	8436548693749
Color de Luz	Azul Hielo
Rango de tolerancia	12v
Lúmenes por chip	Salida Flux 28Lw / Constancia Flux 24Lw
Temperatura uso	-20° / +50°
Factor de potencia	>0,95%

Referencia	BT170175
EAN	8436548693756
Color de Luz	Verde Fluor
Rango de tolerancia	12v
Lúmenes por chip	Salida Flux 28Lw / Constancia Flux 24Lw
Temperatura uso	-20° / +50°
Factor de potencia	>0,95%

Referencia	BT170176
EAN	8436548693763
Color de Luz	Amarillo (limón)
Rango de tolerancia	12v
Lúmenes por chip	Salida Flux 28Lw / Constancia Flux 24Lw
Temperatura uso	-20° / +50°
Factor de potencia	>0,95%

Referencia	BT170177
EAN	8436548693770
Color de Luz	Naranja
Rango de tolerancia	12v
Lúmenes por chip	Salida Flux 28Lw / Constancia Flux 24Lw
Temperatura uso	-20° / +50°
Factor de potencia	>0,95%

Luminarias para Decoración

NeónFlex (Silielastán®)

IP67
FIVE-YEARS
5
WARRANTY

**5 años de
Garantía**

11W/Mt
Potencia

**LIGEREZA
+35%**

IP67
Grado IP

100Ch/Mt
Anti Sombra
High Lumen

35.000h
Horas uso



Dimensiones:
6 x 12Mlm
Cortes cada:
1cm

(100% Silielastán®)



IP67
FIVE-YEARS
5
WARRANTY

Referencia	BT170...178-179-180-181
EAN	843654869.3787-3794-3800-3817
Color de Luz	Violeta-Rosa-Magenta-Amarillo Yema
Rango de tolerancia	12v
Lúmenes por chip	Salida Flux 11Lm / Constancia Flux 8Lm
Temperatura uso	-20° / +50°
Factor de potencia	>0,95%

Especificaciones destacadas:

- Uso intensivo y rendimiento profesional >35.000h
- Estructura patentada de fundición siliconada estanca. Tipo HUED
- Tratamiento elastómero anti Rx-Uva, máxima resistencia ambiental.
- Componentes de máximas prestaciones, diodos Philips (Lumileds2D) y Epistar (según versión y potencia).
- Garantía de 5 años contra cualquier defecto de fabricación.



3000°k



4000°k



6000°k

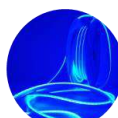

Azul



Azul Hielo

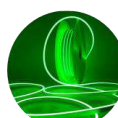

Verde



Amarillo



Naranja



Violeta



Rojo



Rosa Magenta



Oro

**ROLLOS
de 30Mts**

**Precio Tarifa
17,50€/Mt**



BT170178 VIOLETA



BT170179 ROJO



BT170180 ROSA MAGENTA



BT170181 ORO



Referencia	BT170178
EAN	8436548693787
Color de Luz	Violeta
Rango de tolerancia	12v
Lúmenes por chip	Salida Flux 28Lw / Constancia Flux 24Lw
Temperatura uso	-20° / +50°
Factor de potencia	>0,95%

Referencia	BT170179
EAN	8436548693794
Color de Luz	Rojo
Rango de tolerancia	12v
Lúmenes por chip	Salida Flux 28Lw / Constancia Flux 24Lw
Temperatura uso	-20° / +50°
Factor de potencia	>0,95%

Referencia	BT170180
EAN	8436548693800
Color de Luz	Rosa Magenta
Rango de tolerancia	12v
Lúmenes por chip	Salida Flux 28Lw / Constancia Flux 24Lw
Temperatura uso	-20° / +50°
Factor de potencia	>0,95%

Referencia	BT170181
EAN	8436548693817
Color de Luz	Oro
Rango de tolerancia	12v
Lúmenes por chip	Salida Flux 28Lw / Constancia Flux 24Lw
Temperatura uso	-20° / +50°
Factor de potencia	>0,95%

Luminarias para Decoración

NeónFlex (Silielastán®)

IP67
FIVE-YEARS
5
WARRANTY

5 años de Garantía

11W/Mt
Potencia

LIGEREZA +35%

IP67
Grado IP

100Ch/Mt
Anti Sombra High Lumen

35.000h
Horas uso



Dimensiones:
8 x 16Mm
Cortes cada:
1cm

(100% Silielastán®)



IP67
FIVE-YEARS
5
WARRANTY

Referencia	BT170...240-241-242-243
EAN	843654869.4401-4418-4425-4432
Color de Luz	3000°k-4000°k-6000°k-Azul
Rango de tolerancia	12v
Lúmenes por chip	Salida Flux 11Lm / Constancia Flux 8Lm
Temperatura uso	-20° / +50°
Factor de potencia	>0,95%

Especificaciones destacadas:

- Uso intensivo y rendimiento profesional >35.000h
- Estructura patentada de fundición siliconada estanca. Tipo HUED
- Tratamiento elastómero anti Rx-Uva, máxima resistencia ambiental.
- Componentes de máximas prestaciones, diodos Philips (Lumileds2D) y Epistar (según versión y potencia).
- Garantía de 5 años contra cualquier defecto de fabricación.



3000°k



4000°k



6000°k

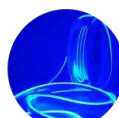

Azul



Azul Hielo

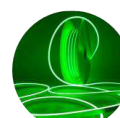

Verde



Amarillo



Naranja



Violeta



Rojo



Rosa Magenta



Oro

ROLLOS de 30Mts

Precio Tarifa
25,75€/Mt

BT170240 COLOR 3000°k

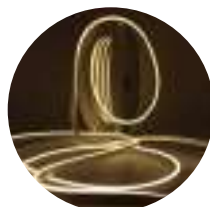

Referencia	BT170240
EAN	8436548694401
Color de Luz	3000°k
Rango de tolerancia	12v
Lúmenes por chip	Salida Flux 28Lw / Constancia Flux 24Lw
Temperatura uso	-20° / +50°
Factor de potencia	>0,95%

BT170241 COLOR 4000°k



Referencia	BT170241
EAN	8436548694418
Color de Luz	4000°k
Rango de tolerancia	12v
Lúmenes por chip	Salida Flux 28Lw / Constancia Flux 24Lw
Temperatura uso	-20° / +50°
Factor de potencia	>0,95%

BT170242 COLOR 6000°k



Referencia	BT170242
EAN	8436548694425
Color de Luz	6000°k
Rango de tolerancia	12v
Lúmenes por chip	Salida Flux 28Lw / Constancia Flux 24Lw
Temperatura uso	-20° / +50°
Factor de potencia	>0,95%

BT170243 COLOR AZUL



Referencia	BT170243
EAN	8436548694432
Color de Luz	Azul
Rango de tolerancia	12v
Lúmenes por chip	Salida Flux 28Lw / Constancia Flux 24Lw
Temperatura uso	-20° / +50°
Factor de potencia	>0,95%



Luminarias para Decoración

NeónFlex (Silielastán®)

IP67
FIVE-YEARS
5
WARRANTY

5 años de Garantía



Referencia	BT170...244-245-246-247
EAN	843654869.4449-4456-4463-4470
Color de Luz	Azul Hielo-Verde-Amarillo-Naranja
Rango de tolerancia	12v
Lúmenes por chip	Salida Flux 11Lw / Constancia Flux 8Lw
Temperatura uso	-20° / +50°
Factor de potencia	>0,95%

Especificaciones destacadas:

- Uso intensivo y rendimiento profesional >35.000h
- Estructura patentada de fundición siliconada estanca. Tipo HUED
- Tratamiento elastómero anti Rx-Uva, máxima resistencia ambiental.
- Componentes de máximas prestaciones, diodos Philips (Lumileds2D) y Epistar (según versión y potencia).
- Garantía de 5 años contra cualquier defecto de fabricación.

11W/Mt
Potencia

Dimensiones:
8 x 16Mlm
Cortes cada:
1cm

(100% Silielastán®)

LIGEREZA
+35%

IP67
Grado IP

100Ch/Mt
Anti Sombra
High Lumen

35.000h
Horas uso

UNIVERSAL
HIGH PERFORMANCE

IP67

FIVE-YEARS
5
WARRANTY



3000°k



4000°k



6000°k

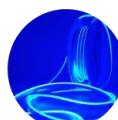

Azul



Azul Hielo

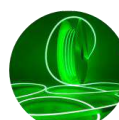

Verde



Amarillo



Naranja



Violeta



Rojo



Rosa Magenta

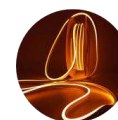

Oro

ROLLOS
de**30Mts**

Precio Tarifa
25,75€/Mt



BT170244 AZUL HIELO



BT170245 VERDE



BT170246 AMARILLO



BT170247 NARANJA



Referencia	BT170244
EAN	8436548694449
Color de Luz	Azul Hielo
Rango de tolerancia	12v
Lúmenes por chip	Salida Flux 28Lw / Constancia Flux 24Lw
Temperatura uso	-20° / +50°
Factor de potencia	>0,95%

Referencia	BT170245
EAN	8436548694456
Color de Luz	Verde Fluor
Rango de tolerancia	12v
Lúmenes por chip	Salida Flux 28Lw / Constancia Flux 24Lw
Temperatura uso	-20° / +50°
Factor de potencia	>0,95%

Referencia	BT170246
EAN	8436548694463
Color de Luz	Amarillo (limón)
Rango de tolerancia	12v
Lúmenes por chip	Salida Flux 28Lw / Constancia Flux 24Lw
Temperatura uso	-20° / +50°
Factor de potencia	>0,95%

Referencia	BT170247
EAN	8436548694470
Color de Luz	Naranja
Rango de tolerancia	12v
Lúmenes por chip	Salida Flux 28Lw / Constancia Flux 24Lw
Temperatura uso	-20° / +50°
Factor de potencia	>0,95%

Luminarias para Decoración

NeónFlex (Silielastán®)

IP67
FIVE-YEARS
5
WARRANTY

**5 años de
Garantía**

11W/Mt
Potencia

**LIGEREZA
+35%**

IP67
Grado IP

100Ch/Mt
Anti Sombra
High
Lumen

35.000h
Horas uso



Dimensiones:
8 x 16Mm
Cortes cada:
1cm

(100% Silielastán®)



IP67
FIVE-YEARS
5
WARRANTY

Referencia	BT170...248-249-250-251
EAN	843654869.4487-4494-4500-4517
Color de Luz	Violeta-Rosa-Magenta-Amarillo Yema
Rango de tolerancia	12v
Lúmenes por chip	Salida Flux 11Lm / Constancia Flux 8Lm
Temperatura uso	-20° / +50°
Factor de potencia	>0,95%

Especificaciones destacadas:

- Uso intensivo y rendimiento profesional >35.000h
- Estructura patentada de fundición siliconada estanca. Tipo HUED
- Tratamiento elastómero anti Rx-Uva, máxima resistencia ambiental.
- Componentes de máximas prestaciones, diodos Philips (Lumileds2D) y Epistar (según versión y potencia).
- Garantía de 5 años contra cualquier defecto de fabricación.



3000°k



4000°k



6000°k

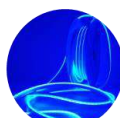

Azul



Azul Hielo

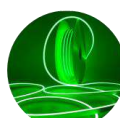

Verde



Amarillo



Naranja



Violeta



Rojo



Rosa Magenta



Oro

**ROLLOS
de 30Mts**

**Precio Tarifa
25,75€/Mt**



BT170248 VIOLETA



BT170249 ROJO



BT170250 ROSA MAGENTA



BT170251 ORO



Referencia	BT170248
EAN	8436548694487
Color de Luz	Violeta
Rango de tolerancia	12v
Lúmenes por chip	Salida Flux 28Lw / Constancia Flux 24Lw
Temperatura uso	-20° / +50°
Factor de potencia	>0,95%

Referencia	BT170249
EAN	8436548694494
Color de Luz	Rojo
Rango de tolerancia	12v
Lúmenes por chip	Salida Flux 28Lw / Constancia Flux 24Lw
Temperatura uso	-20° / +50°
Factor de potencia	>0,95%

Referencia	BT170250
EAN	8436548694500
Color de Luz	Rosa Magenta
Rango de tolerancia	12v
Lúmenes por chip	Salida Flux 28Lw / Constancia Flux 24Lw
Temperatura uso	-20° / +50°
Factor de potencia	>0,95%

Referencia	BT170251
EAN	8436548694517
Color de Luz	Oro
Rango de tolerancia	12v
Lúmenes por chip	Salida Flux 28Lw / Constancia Flux 24Lw
Temperatura uso	-20° / +50°
Factor de potencia	>0,95%

Luminarias para Decoración

NeónFlex (Silielastán®)



5 años de
Garantía

14W/Mt
Potencia



LIGEREZA
+35%

IP67
Grado IP

120Ch/mt
Anti sombra
High
Lumen

35.000h
Horas uso



(100% Silielastán®)

RGB+W-PURO
+ "Magic Control"
+ 6.200.000
colores

ROLLOS
de 30Mts



Referencia	BT170...239-252
EAN	843654869.4395-4524
Color de Luz	RGB +W PURO + MAGIC CONTROL
Rango de tolerancia	12v
Lúmenes por chip	Salida Flux 12Lm / Constancia Flux 10Lm
Temperatura uso	-20° / +50°
Factor de potencia	>0,95%

Especificaciones destacadas:

- Uso intensivo y rendimiento profesional >35.000h
- Estructura patentada de fundición siliconada estanca. Tipo HUED
- Tratamiento elastómero anti Rx-Uva, máxima resistencia ambiental.
- Componentes de máximas prestaciones, diodos Philips (Lumileds2D) y Epistar (según versión y potencia).
- Garantía de 5 años contra cualquier defecto de fabricación.

Referencia	BT170239
EAN	8436548694395
Color de Luz	RGB + W PURO + MAGIC CONTROL
Rango de tolerancia	12v
Lúmenes por chip	Salida Flux 12Lm / Constancia Flux 10Lm
Temperatura uso	-20° / +50°
Factor de potencia	>0,95%

Dimensiones:

6 x 12Mlmm
Cortes cada:
1cm

Precio Tarifa
34,95€/Mt

Referencia	BT170252
EAN	8436548694524
Color de Luz	RGB +WPURO + MAGIC CONTROL
Rango de tolerancia	12v
Lúmenes por chip	Salida Flux 12Lm / Constancia Flux 10Lm
Temperatura uso	-20° / +50°
Factor de potencia	>0,95%

Dimensiones:

8 x 16Mlmm
Cortes cada:
1cm

Precio Tarifa
44,25€/Mt



Luminarias para Decoración

NeónFlex (ClickFastEasy®)

IP44 5 años de
5 Garantía
FIVE-YEARS WARRANTY

- 8W/Mt**
Potencia
- LIGEREZA +35%**
- IP44**
Grado IP
- 120Ch/mt**
Anti sombra
- 35.000h**
Horas uso

ClickFAST easy systems

(100%Silicelastán®)



Dimensión:
6MLM
Cortes cada:
2,5CM



MARCAR



PEGAR



ADAPTAR



DEFINIR

ROLLOS de 10Mts

Precio Tarifa
15,85€/Mt

ROLLOS de 30Mts

Precio Tarifa
14,65€/Mt

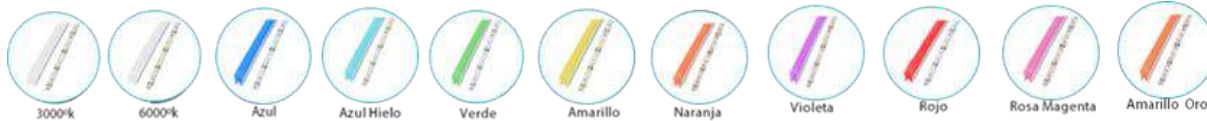

COLOR 3000°k

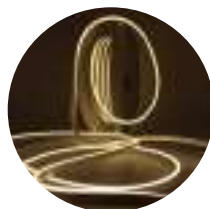

COLOR 6000°k

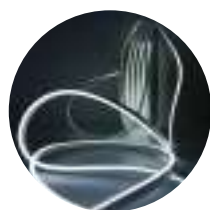

COLOR AZUL



COLOR AZUL HIELO

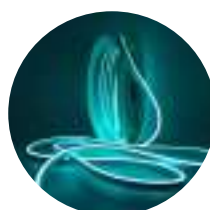

Referencia	10Mt-BT170287 30Mt-BT170263	
EAN 843654869.	10Mt.4876	30Mt.4630
Color de Luz	3000°k	
Rango de tolerancia	12v	
Lúmenes por chip	Salida Flux 9Lm / Constancia Flux 6Lm	
Temperatura uso	-20° / +50°	
Factor de potencia	>0,95%	

Referencia	10Mt-BT170288 30Mt-BT170264	
EAN 843654869.	10Mt.4883	30Mt.4647
Color de Luz	6000°k	
Rango de tolerancia	12v	
Lúmenes por chip	Salida Flux 9Lm / Constancia Flux 6Lm	
Temperatura uso	-20° / +50°	
Factor de potencia	>0,95%	

Referencia	10Mt-BT170289 30Mt-BT170265	
EAN 843654869.	10Mt.4890	30Mt.4654
Color de Luz	Azul	
Rango de tolerancia	12v	
Lúmenes por chip	Salida Flux 9Lm / Constancia Flux 6Lm	
Temperatura uso	-20° / +50°	
Factor de potencia	>0,95%	

Referencia	10Mt-BT170290 30Mt-BT170266	
EAN 843654869.	10Mt.4906	30Mt.4661
Color de Luz	Azul Hielo	
Rango de tolerancia	12v	
Lúmenes por chip	Salida Flux 9Lm / Constancia Flux 6Lm	
Temperatura uso	-20° / +50°	
Factor de potencia	>0,95%	



Luminarias para Decoración

NeónFlex (ClickFastEasy®)

IP44 5 años de
5 Garantía
FIVE-YEARS WARRANTY

8W/Mt
Potencia



LIGEREZA
+35%

IP44
Grado IP

120Ch/mt
Anti sombra

35.000h
Horas uso

**ClickFAST
easy**
systems

(100%Silicelastán®)



Dimensión:
6MLM
Cortes cada:
2,5CM



MARCAR



PEGAR



ADAPTAR



DEFINIR

**ROLLOS
de10Mts**

**ROLLOS
de30Mts**

Precio Tarifa
15,85€/Mt

Precio Tarifa
14,65€/Mt

Especificaciones destacadas:

- Uso intensivo y rendimiento profesional >35.000h
- Estructura patentada de fundición siliconada de Silicelastán®
- Tratamiento elastómero anti Rx-Uva, máxima resistencia ambiental.
- Componentes de máximas prestaciones, diodos Philips (Lumileds2D) y Epistar, BTL (según versión y potencia).
- Garantía de 5 años contra cualquier defecto de fabricación.



3000k



6000k

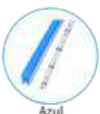

Azul



Azul Hielo

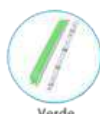

Verde

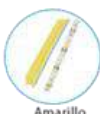

Amarillo



Naranja



Violeta



Rojo



Rosa Magenta



Amarillo Oro

COLOR VERDE



COLOR AMARILLO



COLOR NARANJA

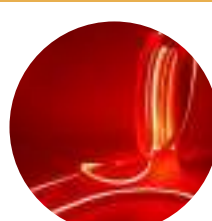

COLOR VIOLETA

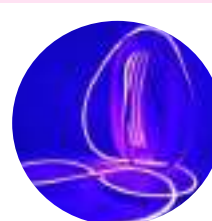

Referencia	10Mt-BT170291 30Mt-BT170267	
EAN 843654869.	10Mt.4913	30Mt.4678
Color de Luz	Verde	
Rango de tolerancia	12v	
Lúmenes por chip	Salida Flux 9Lm / Constancia Flux 6Lm	
Temperatura uso	-20° / +50°	
Factor de potencia	>0,95%	

Referencia	10Mt-BT170292 30Mt-BT170268	
EAN 843654869.	10Mt.4920	30Mt.4685
Color de Luz	Amarillo	
Rango de tolerancia	12v	
Lúmenes por chip	Salida Flux 9Lm / Constancia Flux 6Lm	
Temperatura uso	-20° / +50°	
Factor de potencia	>0,95%	

Referencia	10Mt-BT170293 30Mt-BT170269	
EAN 843654869.	10Mt.4937	30Mt.4962
Color de Luz	Naranja	
Rango de tolerancia	12v	
Lúmenes por chip	Salida Flux 9Lm / Constancia Flux 6Lm	
Temperatura uso	-20° / +50°	
Factor de potencia	>0,95%	

Referencia	10Mt-BT170294 30Mt-BT170270	
EAN 843654869.	10Mt.4944	30Mt.4708
Color de Luz	Violeta	
Rango de tolerancia	12v	
Lúmenes por chip	Salida Flux 9Lm / Constancia Flux 6Lm	
Temperatura uso	-20° / +50°	
Factor de potencia	>0,95%	

Luminarias para Decoración

NeónFlex (ClickFastEasy®)

IP44 5 años de Garantía
FIVE-YEARS
5
WARRANTY

8W/Mt
Potencia



LIGEREZA
+35%

IP44
Grado IP

120Ch/mt
Anti sombra

35.000h
Horas uso

ClickFAST
easy
systems

(100%Silicelastán®)



Dimensión:
6MLM
Cortes cada:
2,5CM



MARCAR



PEGAR



ADAPTAR



DEFINIR

ROLLOS
de10Mts

ROLLOS
de30Mts

Precio Tarifa
15,85€/Mt

Precio Tarifa
14,65€/Mt

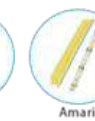
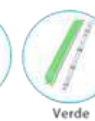

ROJO



ROSA MAGENTA



AMARILLO ORO



Referencia	BT170295.96.97.71.72.73
EAN	Consultar ficha
Color de Luz	Rojo – Rosa Magenta- Amarillo Oro
Rango de tolerancia	12v
Lúmenes por chip	Salida Flux 9Lm / Constancia Flux 6Lm
Temperatura uso	-20° / +50°
Factor de potencia	>0,95%

Especificaciones destacadas:

- Uso intensivo y rendimiento profesional >35.000h
- Estructura patentada de fundición siliconada de Silicelastán®
- Tratamiento elastómero anti Rx-Uva, máxima resistencia ambiental.
- Componentes de máximas prestaciones, diodos Philips (Lumileds2D) y Epistar, BTL (según versión y potencia).
- Garantía de 5 años contra cualquier defecto de fabricación.

Referencia	10Mt-BT170295 30Mt-BT170271
EAN 843654869.	10Mt.4951 30Mt.4715
Color de Luz	Rojo
Rango de tolerancia	12v
Lúmenes por chip	Salida Flux 9Lm / Constancia Flux 6Lm
Temperatura uso	-20° / +50°
Factor de potencia	>0,95%

Referencia	10Mt-BT170296 30Mt-BT170272
EAN 843654869.	10Mt.4968 30Mt.4722
Color de Luz	Rosa Magenta
Rango de tolerancia	12v
Lúmenes por chip	Salida Flux 9Lm / Constancia Flux 6Lm
Temperatura uso	-20° / +50°
Factor de potencia	>0,95%

Referencia	10Mt-BT170297 30Mt-BT170273
EAN 843654869.	10Mt.4975 30Mt.4739
Color de Luz	Amarillo Oro
Rango de tolerancia	12v
Lúmenes por chip	Salida Flux 9Lm / Constancia Flux 6Lm
Temperatura uso	-20° / +50°
Factor de potencia	>0,95%

Luminarias para Decoración

NeónFlex (ClickFastEasy®)

IP44 5 años de
5 Garantía
FIVE-YEARS WARRANTY

8W/Mt
Potencia

LIGEREZA
+35%

IP44
Grado IP

120Ch/mt
Anti sombra

35.000h
Horas uso

**ClickFAST
easy**
systems

(100%Silicelastán®)



Dimensión:
8MLM
Cortes cada:
2,5CM

Referencia	BT170298.99.300.01.09.10.11.12
EAN	Consultar ficha
Color de Luz	3000°k - 6000°k - Azul - Azul Hielo
Rango de tolerancia	12v
Lúmenes por chip	Salida Flux 9Lm / Constancia Flux 6Lm
Temperatura uso	-20° / +50°
Factor de potencia	>0,95%

Especificaciones destacadas:

- Uso intensivo y rendimiento profesional >35.000h
- Estructura patentada de fundición siliconada Silicelastán®
- Tratamiento elastómero anti Rx-Uva, máxima resistencia ambiental.
- Componentes de máximas prestaciones, diodos Philips (Lumileds2D) y Epistar, BTL (según color, versión y potencia).
- Garantía de 5 años contra cualquier defecto de fabricación.



MARCAR

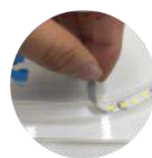

PEGAR



ADAPTAR



DEFINIR

ROLLOS de 10Mts

Precio Tarifa
19,80€/Mt

ROLLOS de 30Mts

Precio Tarifa
18,30€/Mt

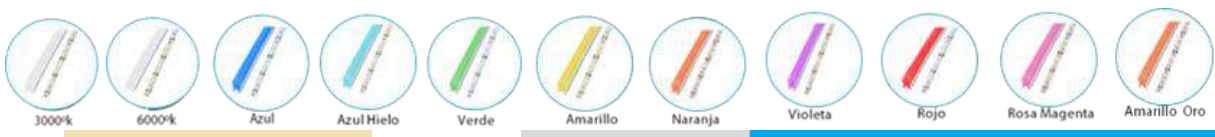

COLOR 3000°k



COLOR 6000°k

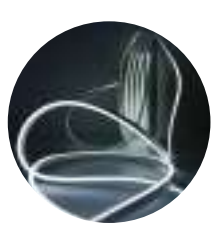

COLOR AZUL



COLOR AZUL HIELO

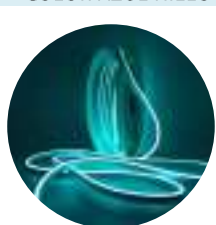

Referencia	10Mt-BT170298	30Mt-BT170309
EAN 843654869.	10Mt.4982	30Mt.5095
Color de Luz	3000°k	
Rango de tolerancia	12v	
Lúmenes por chip	Salida Flux 9Lm / Constancia Flux 6Lm	
Temperatura uso	-20° / +50°	
Factor de potencia	>0,95%	

Referencia	10Mt-BT170299	30Mt-BT170310
EAN 843654869.	10Mt.4999	30Mt.5101
Color de Luz	6000°k	
Rango de tolerancia	12v	
Lúmenes por chip	Salida Flux 9Lm / Constancia Flux 6Lm	
Temperatura uso	-20° / +50°	
Factor de potencia	>0,95%	

Referencia	10Mt-BT170300	30Mt-BT170311
EAN 843654869.	10Mt.5002	30Mt.5118
Color de Luz	Azul	
Rango de tolerancia	12v	
Lúmenes por chip	Salida Flux 9Lm / Constancia Flux 6Lm	
Temperatura uso	-20° / +50°	
Factor de potencia	>0,95%	

Referencia	10Mt-BT170301	30Mt-BT170312
EAN 843654869.	10Mt.5019	30Mt.5125
Color de Luz	Azul Hielo	
Rango de tolerancia	12v	
Lúmenes por chip	Salida Flux 9Lm / Constancia Flux 6Lm	
Temperatura uso	-20° / +50°	
Factor de potencia	>0,95%	

Luminarias para Decoración

NeónFlex (ClickFastEasy®)

IP44 5 años de
5 Garantía
FIVE-YEARS WARRANTY

8W/Mt
Potencia



LIGEREZA
+35%

IP44
Grado IP

120Ch/mt
Anti sombra

35.000h
Horas uso

**ClickFAST
easy**
systems

(100%Silicelastán®)



Dimensión:
8MLM
Cortes cada:
2,5CM



MARCAR



PEGAR



ADAPTAR



DEFINIR

ROLLOS
de 10Mts

ROLLOS
de 30Mts

Precio Tarifa
19,80€/Mt

Precio Tarifa
18,30€/Mt

Especificaciones destacadas:

- Uso intensivo y rendimiento profesional >35.000h
- Estructura patentada de fundición siliconada de Silicelastán®
- Tratamiento elastómero anti Rx-Uva, máxima resistencia ambiental.
- Componentes de máximas prestaciones, diodos Philips (Lumileds2D) y Epistar, BTL (según versión y potencia).
- Garantía de 5 años contra cualquier defecto de fabricación.



3000k



6000k

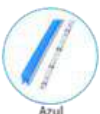

Azul



Azul Hielo

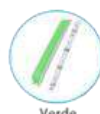

Verde



Amarillo



Naranja



Violeta



Rojo



Rosa Magenta



Amarillo Oro

COLOR VERDE



COLOR AMARILLO



COLOR NARANJA

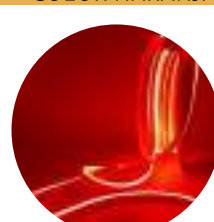

COLOR VIOLETA

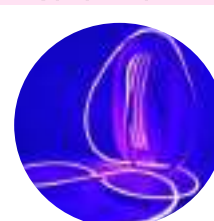

Referencia	10Mt-BT170302 30Mt-BT170313	
EAN 843654869.	10Mt.5026	30Mt.5132
Color de Luz	Verde	
Rango de tolerancia	12v	
Lúmenes por chip	Salida Flux 9Lm / Constancia Flux 6Lm	
Temperatura uso	-20° / +50°	
Factor de potencia	>0,95%	

Referencia	10Mt-BT170303 30Mt-BT170314	
EAN 843654869.	10Mt.5033	30Mt.5149
Color de Luz	Amarillo	
Rango de tolerancia	12v	
Lúmenes por chip	Salida Flux 9Lm / Constancia Flux 6Lm	
Temperatura uso	-20° / +50°	
Factor de potencia	>0,95%	

Referencia	10Mt-BT170304 30Mt-BT170315	
EAN 843654869.	10Mt.5040	30Mt.5156
Color de Luz	Naranja	
Rango de tolerancia	12v	
Lúmenes por chip	Salida Flux 9Lm / Constancia Flux 6Lm	
Temperatura uso	-20° / +50°	
Factor de potencia	>0,95%	

Referencia	10Mt-BT170305 30Mt-BT170316	
EAN 843654869.	10Mt.5057	30Mt.5163
Color de Luz	Violeta	
Rango de tolerancia	12v	
Lúmenes por chip	Salida Flux 9Lm / Constancia Flux 6Lm	
Temperatura uso	-20° / +50°	
Factor de potencia	>0,95%	

Luminarias para Decoración

NeónFlex (ClickFastEasy®)

IP44 5 años de Garantía
FIVE-YEARS WARRANTY
5

8W/Mt
Potencia



LIGEREZA
+35%

IP44
Grado IP

120Ch/mt
Anti sombra

35.000h
Horas uso

**ClickFAST
easy
systems**

(100%Silicelastán®)



Dimensión:
8MLM
Cortes cada:
2,5CM



MARCAR



PEGAR



ADAPTAR



DEFINIR

**ROLLOS
de10Mts**

**ROLLOS
de30Mts**

Precio Tarifa
19,80€/Mt

Precio Tarifa
18,30€/Mt

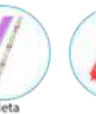
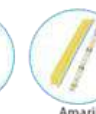
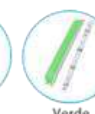
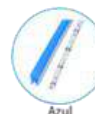

ROJO

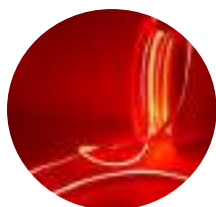

ROSA MAGENTA

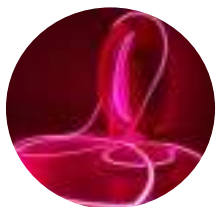

AMARILLO ORO



Referencia	BT170306.07.08.17.18.19
EAN	Consultar ficha
Color de Luz	Rojo – Rosa Magenta- Amarillo Oro
Rango de tolerancia	12v
Lúmenes por chip	Salida Flux 9Lm / Constancia Flux 6Lm
Temperatura uso	-20° / +50°
Factor de potencia	>0,95%

Especificaciones destacadas:

- Uso intensivo y rendimiento profesional >35.000h
- Estructura patentada de fundición siliconada de Silicelastán®
- Tratamiento elastómero anti Rx-Uva, máxima resistencia ambiental.
- Componentes de máximas prestaciones, diodos Philips (Lumileds2D) y Epistar, BTL (según versión y potencia).
- Garantía de 5 años contra cualquier defecto de fabricación.

Referencia	10Mt-BT170306 30Mt-BT170317
EAN 843654869.	10Mt.5064 30Mt.5170
Color de Luz	Rojo
Rango de tolerancia	12v
Lúmenes por chip	Salida Flux 9Lm / Constancia Flux 6Lm
Temperatura uso	-20° / +50°
Factor de potencia	>0,95%

Referencia	10Mt-BT170307 30Mt-BT170318
EAN 843654869.	10Mt.5071 30Mt.5187
Color de Luz	Rosa Magenta
Rango de tolerancia	12v
Lúmenes por chip	Salida Flux 9Lm / Constancia Flux 6Lm
Temperatura uso	-20° / +50°
Factor de potencia	>0,95%

Referencia	10Mt-BT170308 30Mt-BT170319
EAN 843654869.	10Mt.5088 30Mt.5194
Color de Luz	Amarillo Oro
Rango de tolerancia	12v
Lúmenes por chip	Salida Flux 9Lm / Constancia Flux 6Lm
Temperatura uso	-20° / +50°
Factor de potencia	>0,95%

Accesorios Profesionales para NeonFlex (ClickFastEasy®)

HIGHT
QUALITY
FIVE-YEARS
WARRANTY

5 años de
Garantía



ClickFAST
easy
systems
(con Silelastán®)

FRESA ALTO RENDIMIENTO

Para
Rebajes de
6mlm

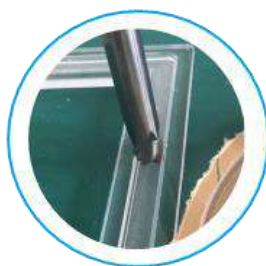

PUNZON CORTES RECTOS

Para Cortes
Rectos
6mlm



PUNZON CORTES CURVOS

Para Cortes
Curvos
6mlm



Referencia	BT170...274-275-276
EAN	843654869.4746-4753-476
Productos	Fresa Helicoidal 6Mlm - Punzónes R - C
Uso/Rendimiento	Intensivo / Profesional /Especial NeonFlex
Garantía	>1000mts / 25 años
Temperatura uso	-20° / +50°
Material	Tugnsteno / Titanio / Molibdeno

Especificaciones destacadas:

- Uso intensivo y rendimiento profesional.
- Estructura mono tubular extrusionada por moldeo. Más resistente y más liviana que cualquiera del mercado.
- Tratamiento para máxima resistencia ambiental.
- Excelente rendimiento de uso intensivo.
- Especialmente indicado para trabajos profesionales con NeonFlex.
- Garantía > 1000mts/Fresa helicoidal (material recomendado en ficha)
- Garantía de 25 años* contra cualquier defecto de fabricación para Punzón R - C.

Referencia	BT170274
EAN	8436548694746
Estructura	Helicoidal fresatoria con silueta registrada
Cuerpo fabricado en	Carburo de Tugnsteno (perfil especial NeonFlex)
Estructura AT	Wolframio/Tugnsteno AT74
Tipo construcción	Cilindrica monotubo moldeada 0,3mcr afilado
Acabado protector	Esmaltado lubricado (+rendimiento)

Precio Tarifa
121,76€

Referencia	BT170275
EAN	8436548694753
Color de estructura	Azul Fluor de alta visibilidad
Cuerpo fabricado en	Carburo de titanio
Peso estructura	Sólo 0,600Kg
Tipo construcción	Monotubo moldeado 1,3mlm afilado
Acabado protector	Esmaltado vitrificado lubricado (+rendimiento)

Precio Tarifa
23,10€

Referencia	BT170276
EAN	8436548694760
Color de estructura	Naranja Fluor de alta visibilidad
Cuerpo fabricado en	Carburo de titanio
Peso estructura	Sólo 0,600Kg
Tipo construcción	Monotubo moldeado 1,3mlm afilado
Acabado protector	Esmaltado vitrificado lubricado (+rendimiento)

Precio Tarifa
23,10€

Accesorios Profesionales

para NeonFlex (ClickFastEasy®)

HIGHT
QUALITY
FIVE-YEARS
WARRANTY

5 años de
Garantía



CABLE DE CONEXIÓN FLEXI

Conexión
paralela
7Ctm

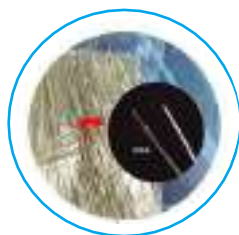

Especificaciones destacadas:

- Uso intensivo y rendimiento profesional.
- Estructura mono tubular extrusionada por moldeo. Más resistente y más liviana que cualquiera del mercado.
- Tratamiento para máxima resistencia ambiental.
- Excelente puente estabilizador.
- Especialmente indicado para trabajos profesionales multi conexión.
- Garantía de 5 años contra cualquier defecto de fabricación.

Referencia	BT170277
EAN	8436548694777
Color de estructura	Blanco/gris mate
Cuerpo fabricado en	Aluminio-policarbonato termoestable-goma
Dimensión	7 Ctm
Tipo construcción	Monotubo Doble Ultra flexible
Embalaje (atados)	Paquete atado de 200 (und)

Precio Tarifa
19,58€/ 200und

CABLE 2 x 0,20 Ultraflexible

Especial
Neón Flex
Ultraflexible
2x0.2

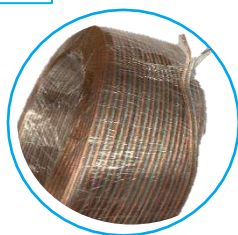

Referencia	BT170278
EAN	8436548694784
Color de estructura	Bronce/gris mate
Cuerpo fabricado en	Aluminio-policarbonato termoestable-goma
Dimensión	2x0,2 MIm
Tipo construcción	Monotubo Doble Ultra flexible
Embalaje (Rollo)	80 (Metros)

Precio Tarifa
1,16€/ Mts

CABLE 2 x 0,50 Ultraflexible

Especial
Neón Flex
Ultraflexible
2x0.5

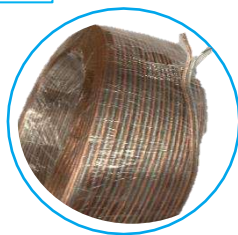

Referencia	BT170279
EAN	8436548694791
Color de estructura	Bronce/gris mate
Cuerpo fabricado en	Aluminio-policarbonato termoestable-goma
Dimensión	2x0,2 MIm
Tipo construcción	Monotubo Doble Ultra flexible
Embalaje (Rollo)	80 (Metros)

Precio Tarifa
1,76€/ Mts

CABLE 2 x 0,75 Ultraflexible

Especial
Neón Flex
Ultraflexible
2x0.75

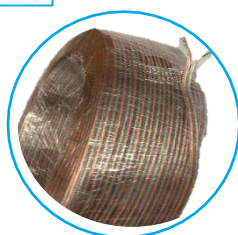

Referencia	BT170280
EAN	8436548694807
Color de estructura	Bronce/gris mate
Cuerpo fabricado en	Aluminio-policarbonato termoestable-goma
Dimensión	2x0,2 MIm
Tipo construcción	Monotubo Doble Ultra flexible
Embalaje (Rollo)	80 (Metros)

Precio Tarifa
2,18€/ Mts

Accesorios Profesionales

para NeonFlex (ClickFastEasy®)



5 años de
Garantía



CONECTOR DC HEMBRA IP20

Conexión
DC **HEMBRA**
2PIN



50 Ctm

CONECTOR DC MACHO IP20

Conexión
DC **MACHO**
2PIN



50 Ctm

CONECTOR DC MACHO/HEMBRA IP68

Conexión
IP68 DC
MACHO/HEMBRA
2PIN



100 Ctm

CONECTOR JACK DC MACHO/HEMBRA

Conexión
JACK DC
MACHO
HEMBRA



BT170284
HEMBRA
BT170285
MACHO

Especificaciones destacadas:

- Uso intensivo y rendimiento profesional.
- Estructura mono tubular extrusionada por moldeo. Más resistente y más liviana que cualquiera del mercado.
- Tratamiento para máxima resistencia ambiental.
- Excelente rendimiento de uso intensivo.
- Especialmente indicado para trabajos profesionales con NeonFlex.
- Garantía de 5 años* contra cualquier defecto de fabricación.

Referencia	BT170281
EAN	8436548694814
Color de estructura	Bronce/gris mate
Cuerpo fabricado en	Aluminio-policarbonato termoestable-goma
Dimensión	0,50 Mts
Tipo construcción	Monotubo Doble Ultra flexible (Toma Hembra)
Embalaje	1 und

Precio Tarifa
6,12€

Referencia	BT170282
EAN	8436548694821
Color de estructura	Bronce/gris mate
Cuerpo fabricado en	Aluminio-policarbonato termoestable-goma
Dimensión	0,50 Mts
Tipo construcción	Monotubo Doble Ultra flexible
Embalaje	1 und

Precio Tarifa
6,12€

Referencia	BT170283
EAN	8436548694838
Color de estructura	Bronce/gris mate
Cuerpo fabricado en	Aluminio-policarbonato termoestable-goma
Dimensión	1,00 Mts
Tipo construcción	Monotubo Doble Ultra flexible IP68 (Macho/Hembra)
Embalaje	1 und

Precio Tarifa
10,78€

Referencia	BT170284-285
EAN	843654869.4845-4852
Color de estructura	Negro/verde
Cuerpo fabricado en	Aluminio-policarbonato termoestable-goma
Tipo de conexión	Sistema Jack (Toma Macho – Toma Hembra)
Tipo construcción	Monotubo Doble Ultra flexible
Embalaje	1 und

Precio Tarifa
1,47€

Drivers IP20 Ultra Slim especial para NeonFlex

IP20 3 años de
WARRANTY **Garantía**

Driver 12V
AC220-240



LIGEREZA
+35%

IP20
Grado IP

12v
Ultra
estabilidad

35.000h
Horas uso

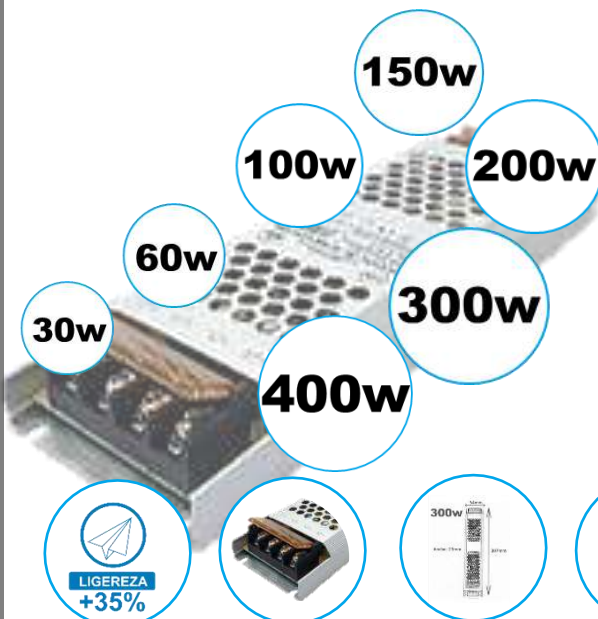

LIGEREZA
+35%

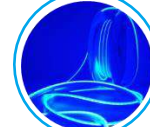
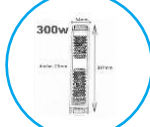

Máxima Ligereza Mínimo espacio Diseño Ultra SLIM Construcción Patentada Ventilación Hiper Ciclónica Especial para Neon Silielastán® Uso profesional



30w 60w 100w 150w 200w 300w 400w

BT170182 30W 12V 2.5A

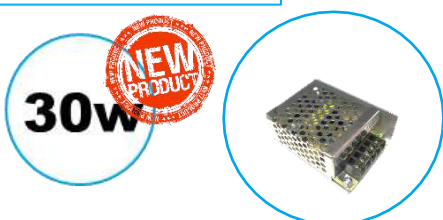

Referencia	BT170182
EAN	843654869293824
Potencias	30W
Rango de tolerancia	0,1-30W
Amperaje	2.5 A
Rango de trabajo	DC12 AC220-240V 50-60Hz
Grado IP	IP20

Precio Tarifa
20,85€

BT170183 60W 12V 5.0A



Referencia	BT170183
EAN	843654869293831
Potencias	60W
Rango de tolerancia	0,1-60W
Amperaje	5.0 A
Rango de trabajo	DC12 AC220-240V 50-60Hz
Grado IP	IP20

Precio Tarifa
22,80€

BT170184 100W 12V 8.3A



Referencia	BT170184
EAN	843654869293848
Potencias	100W
Rango de tolerancia	0,1-100W
Amperaje	8.3 A
Rango de trabajo	DC12 AC220-240V 50-60Hz
Grado IP	IP20

Precio Tarifa
34,90€

BT170185 150W 12V 12.5A



Referencia	BT170185
EAN	843654869293855
Potencias	150W
Rango de tolerancia	0,1-150W
Amperaje	12.5 A
Rango de trabajo	DC12 AC220-240V 50-60Hz
Grado IP	IP20

Precio Tarifa
40,25€

Drivers IP20 Ultra Slim especial para NeonFlex

IP20 3 años de
WARRANTY **Garantía**

Driver 12V
AC220-240



LIGEREZA
+35%

IP20
Grado IP

12v
Ultra
estabilidad

35.000h
Horas uso

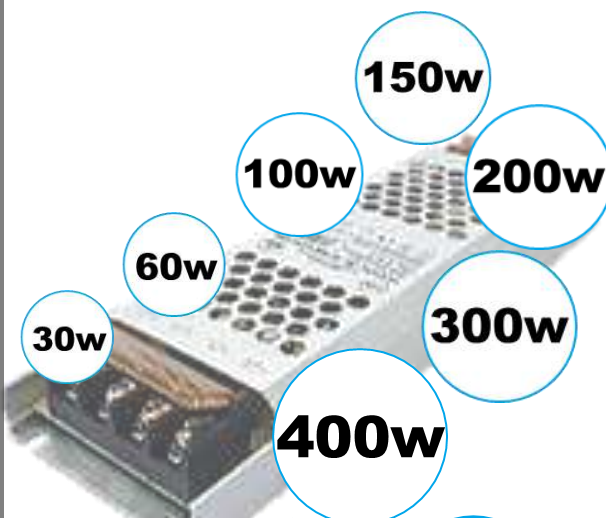

LIGEREZA
+35%

Máxima Ligereza



Mínimo espacio

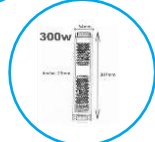

Diseño Ultra SLIM



Construcción
Patentada



Ventilación
Hiper Ciclónica

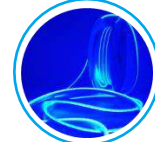

Especial para
Neon **Silielastán**



Uso profesional

Referencia	BT170...186-187-197
EAN	843654869.3862-3879-3978
Potencias	200W-300W-400W
Rango de tolerancia	(0,1-200W)-(0,1-300W)-(0,1-400)
Amperaje	(16,7 A)-(25,0 A)-(33,5 A)
Rango de trabajo	DC12 AC220-240V 50-60Hz
Grado IP	IP20

Especificaciones destacadas:

- Uso intensivo y rendimiento profesional >35.000h
- Estructura patentada con excelente sistema de disipación. Tipo ciclónico
- Tratamiento anti Rx-Uva, máxima resistencia ambiental (frio/calor).
- Componentes de máximas prestaciones.
- Garantía de 3 años contra cualquier defecto de fabricación.

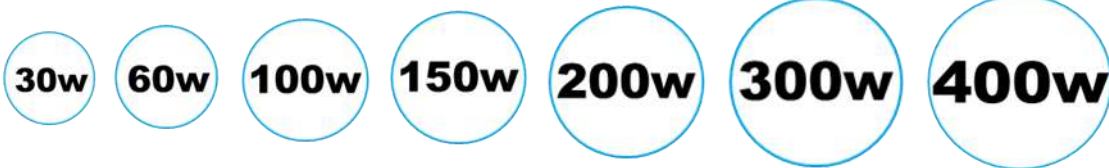

BT170186 200W 12V 16.7A

200w



Referencia	BT170186
EAN	8436548693862
Potencias	200W
Rango de tolerancia	0,1-200W
Amperaje	16.7 A
Rango de trabajo	DC12 AC220-240V 50-60Hz
Grado IP	IP20

Precio Tarifa
48,95€

BT170187 300W 12V 25A

300w



Referencia	BT170187
EAN	8436548693879
Potencias	300W
Rango de tolerancia	0,1-300W
Amperaje	25.0 A
Rango de trabajo	DC12 AC220-240V 50-60Hz
Grado IP	IP20

Precio Tarifa
54,28€

BT170197 400W 12V 33.3A

400w



Referencia	BT170197
EAN	8436548693978
Potencias	400W
Rango de tolerancia	0,1-400W
Amperaje	33.3 A
Rango de trabajo	DC12 AC220-240V 50-60Hz
Grado IP	IP20

Precio Tarifa
73,45€

Drivers IP68 Ultra Slim especial para NeonFlex

IP68 5 años de
Garantía

Driver 12V
AC220-240



LIGEREZA
+35%

IP68
Grado IP

12v
Ultra
estabilidad

35.000h
Horas uso

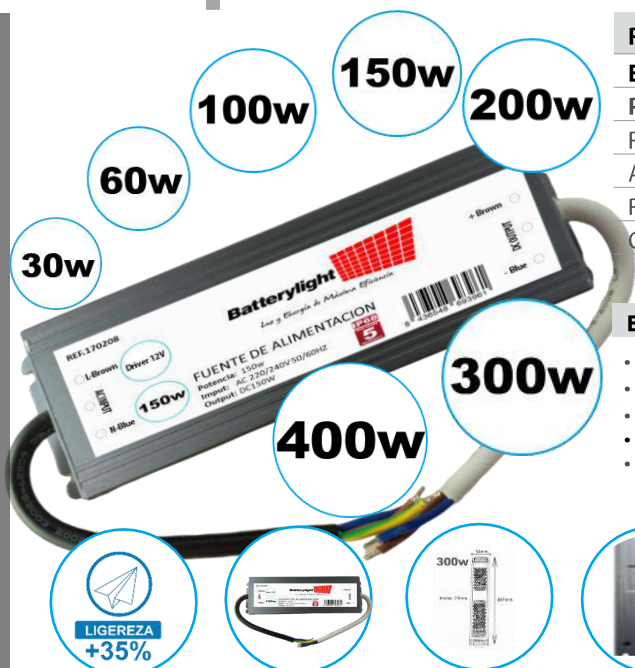

LIGEREZA
+35%

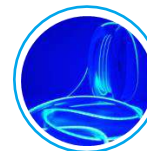
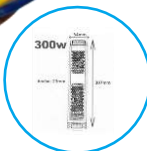

Máxima Ligereza Mínimo espacio Diseño Ultra SLIM Construcción Patentada Ventilación Hiper Ciclónica Especial para Neon Silielastán® Uso profesional

IP68
FIVE-YEARS
5
WARRANTY

UNIVERSAL
HIGH PERFORMANCE

30w 60w 100w 150w 200w 300w 400w

BT170205 30W 12V 2.5A



Referencia	BT170205
EAN	8436548694050
Potencias	30W
Rango de tolerancia	0,1-30W
Amperaje	2.5 A
Rango de trabajo	DC12 AC220-240V 50-60Hz
Grado IP	IP68

Precio Tarifa
43,78€

BT170206 60W 12V 5.0A



Referencia	BT170206
EAN	8436548694067
Potencias	60W
Rango de tolerancia	0,1-60W
Amperaje	5.0 A
Rango de trabajo	DC12 AC220-240V 50-60Hz
Grado IP	IP68

Precio Tarifa
48,50€

BT170207 100W 12V 8.3A



Referencia	BT170207
EAN	8436548694074
Potencias	100W
Rango de tolerancia	0,1-100W
Amperaje	8.3 A
Rango de trabajo	DC12 AC220-240V 50-60Hz
Grado IP	IP68

Precio Tarifa
68,00€

BT170208 150W 12V 12.5A



Referencia	BT170208
EAN	8436548694081
Potencias	150W
Rango de tolerancia	0,1-150W
Amperaje	12.5 A
Rango de trabajo	DC12 AC220-240V 50-60Hz
Grado IP	IP68

Precio Tarifa
87,50€

Drivers IP68 Ultra Slim especial para NeonFlex

IP68
FIVE-YEARS
5
WARRANTY

**5 años de
Garantía**

Driver 12V
AC220-240



LIGEREZA
+35%

IP68
Grado IP

12v
Ultra
estabilidad

35.000h
Horas uso

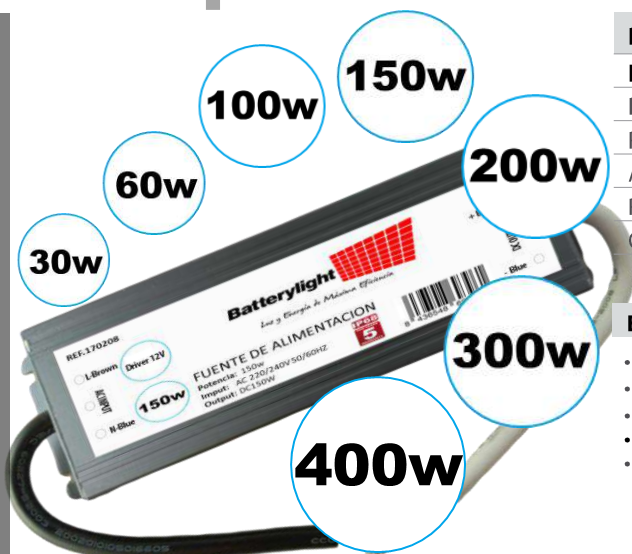

LIGEREZA
+35%

Máxima Ligereza



Mínimo espacio

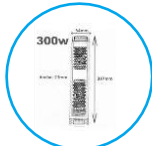

Diseño Ultra SLIM



Construcción
Patentada



Ventilación
Hiper Ciclónica

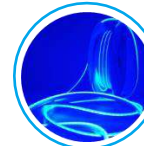

Especial para
Neon **Silielastán**



Uso profesional

Referencia	BT170...209-210-211
EAN	843654869.4098-4104-4111
Potencias	200W-300W-400W
Rango de tolerancia	(0,1-200W)-(0,1-300W)-(0,1-400)
Amperaje	(16,7 A)-(25,0 A)-(33,5 A)
Rango de trabajo	DC12 AC220-240V 50-60Hz
Grado IP	IP68

Especificaciones destacadas:

- Uso intensivo y rendimiento profesional >35.000h
- Estructura patentada con excelente sistema de disipación. Tipo ciclónico
- Tratamiento anti Rx-Uva, máxima resistencia ambiental (frio/calor).
- Componentes de máximas prestaciones.
- Garantía de 5 años contra cualquier defecto de fabricación.

IP68
FIVE-YEARS
5
WARRANTY

UNIVERSAL
HIGH PERFORMANCE

30w

60w

100w

150w

200w

300w

400w

BT170209 200W 12V 16.7A

200w



Referencia	BT170209
EAN	8436548694098
Potencias	200W
Rango de tolerancia	0,1-200W
Amperaje	16.7 A
Rango de trabajo	DC12 AC220-240V 50-60Hz
Grado IP	IP68

Precio Tarifa
112,65€

BT170210 300W 12V 25A

300w



Referencia	BT170210
EAN	8436548694104
Potencias	300W
Rango de tolerancia	0,1-300W
Amperaje	25.0 A
Rango de trabajo	DC12 AC220-240V 50-60Hz
Grado IP	IP68

Precio Tarifa
132,10€

BT170211 400W 12V 33.3A

400w



Referencia	BT170211
EAN	8436548694111
Potencias	400W
Rango de tolerancia	0,1-400W
Amperaje	33.3 A
Rango de trabajo	DC12 AC220-240V 50-60Hz
Grado IP	IP68

Precio Tarifa
147,85€

Controladores LED especial para NeonFlex



**3 años de
Garantía**

**ESPECIAL
NEON 12V**



**LIGEREZA
+35%**

**IP54
Grado IP**

**12v
Ultra
estabilidad**

**20.000ps
Impulsos**

**Controladores LED
adaptables a Driver
RGBWIFI
APP
BLUETOOTH
ESPECIALES NEON LED**



**LIGEREZA
+35%**

Máxima Ligereza



Mínimo espacio



Diseño Ultra SLIM



Construcción
Patentada



Ventilación
Hiper Ciclónica

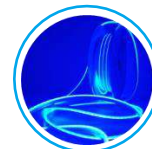

Especial para
Neon **Silielastán**



Uso profesional

Referencia	BT170...253-254-258
EAN	843654869.4531-4548-4586
Regulable	SI
Rango de tolerancia	5-24v regulables
Amperaje	Indistinto
Rango de trabajo	DC12v
Grado IP	IP44

Especificaciones destacadas:

- Uso intensivo y rendimiento profesional >20.000ps
- Estructura patentada con excelente sistema electrónico de última generación.
- Máxima resistencia ambiental (frio/calor).
- Componentes de máximas prestaciones.
- Garantía de 3 años contra cualquier defecto de fabricación.



Válidos para todas las potencias

30w

60w

100w

150w

200w

300w

400w

BT170253 5-24V (ESP.NEON)



**Mini RGB
Controlador
11teclas**

Referencia	BT170253
EAN	8436548694531
Regulable	Si
Rango de tolerancia	5-24v
Amperaje	Indistinto
Rango de trabajo	DC12
Grado IP	IP54

**Precio Tarifa
13,65€**

BT170254 5-24V (ESP.NEON)



**Controlador
RGB
APP BLUETOOTH
24teclas**

Referencia	BT170254
EAN	8436548694548
Regulable	Si
Rango de tolerancia	5-24v
Amperaje	Indistinto
Rango de trabajo	DC12
Grado IP	IP54

**Precio Tarifa
15,65€**

BT170258 5-24V (ESP.NEON)



**Regulador
intensidad
12v LED**

Referencia	BT170258
EAN	8436548694586
Regulable	Si
Rango de tolerancia	5-24v
Amperaje	Indistinto
Rango de trabajo	DC12
Grado IP	IP54

**Precio Tarifa
10,30€**

Controladores LED especial para NeonFlex

IP54
THREE-YEARS
3
WARRANTY

**3 años de
Garantía**

**ESPECIAL
NEON 12V**



**LIGEREZA
+35%**

**IP54
Grado IP**

**12v
Ultra
estabilidad**

**20.000ps
Impulsos**

**Controladores LED
adaptables a Driver
RGBWIFI
APP
BLUETOOTH
ESPECIALES NEON LED**



Máxima Ligereza



Mínimo espacio



Diseño Ultra SLIM



**Construcción
Patentada**



**Ventilación
Hiper Ciclónica**

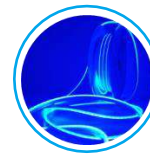

**Especial para
Neon Silielastán**



Uso profesional

Referencia	BT170...255-256-257
EAN	843654869.4555-4562-4579
Regulable	SI
Rango de tolerancia	5-24v regulables
Amperaje	Indistinto
Rango de trabajo	DC12v
Grado IP	IP54

Especificaciones destacadas:

- Uso intensivo y rendimiento profesional >20.000ps
- Estructura patentada con excelente sistema electrónico de última generación.
- Máxima resistencia ambiental (frio/calor).
- Componentes de máximas prestaciones.
- Garantía de 3 años contra cualquier defecto de fabricación.



**UNIVERSAL
HIGH PERFORMANCE**

Válidos para todas las potencias

30w

60w

100w

150w

200w

300w

400w

BT170255 5-24V (ESP.NEON)



**Controlador
RGB
APP+WIFI
1DC CANAL**

Referencia	BT170255
EAN	8436548694555
Regulable	Si
Rango de tolerancia	5-24v
Amperaje	Indistinto
Rango de trabajo	DC12
Grado IP	IP54

**Precio Tarifa
33,50€**

BT170256 5-24V (ESP.NEON)



**Controlador
RGB
APP+WIFI
2DC CANAL**

Referencia	BT170256
EAN	8436548694562
Regulable	Si
Rango de tolerancia	5-24v
Amperaje	Indistinto
Rango de trabajo	DC12
Grado IP	IP54

**Precio Tarifa
35,50€**

BT170257 5-24V (ESP.NEON)



**Controlador
2,4G
RGB
Pantalla
Táctil
12v / 24v**

Referencia	BT170257
EAN	8436548694579
Regulable	Si
Rango de tolerancia	5-24v
Amperaje	Indistinto
Rango de trabajo	DC12
Grado IP	IP54

**Precio Tarifa
37,00€**

Módulos ópticos IP68 especial Rotulación

IP68 5 años de
5 Garantía

- 130Lm/W
65Lm/chip
- LIGEREZA
+35%
- IP68
Grado IP
- 12v
Ultra
estabilidad
- 50.000h
Horas uso



Referencia	BT170...075-076-077
EAN	843654869.2759-2766-2773
Color de Luz	6800°k
Rango de tolerancia	12v
Lúmenes por chip	Salida Flux 65Lw / Constancia Flux 60Lw
Temperatura uso	-20° / +50°
Factor de potencia	>0,95%

Especificaciones destacadas:

- Uso intensivo y rendimiento profesional >50.000h
- Estructura patentada con excelente sistema de disipación.
- Tratamiento anti Rx-Uva, máxima resistencia ambiental (frío/calor).
- Componentes de máximas prestaciones.
- Garantía de 5 años contra cualquier defecto de fabricación.

3M

Cadenas de 20und

2 Chip's 3 Chip's 4 Chip's

Sansumg Chip's Máxima Ligereza Mínimo espacio Diseño Ultra SLIM Base Adhesiva Patentada Ventilación Hiper Ciclónica Uso profesional

BT170075 2*0,6W 12V



Referencia	BT170075
EAN	8436548692759
Potencias	0,6W
Lúmenes por chip	Salida Flux 69Lm / Constancia Flux 65Lm
Temperatura uso	-20° / +50°
Rango de trabajo	DC12
Grado IP	IP68

Precio Tarifa
1,06€/Und

BT170076 3*0,6W 12V



Referencia	BT170076
EAN	8436548692766
Potencias	1,2W
Lúmenes por chip	Salida Flux 69Lm / Constancia Flux 65Lm
Temperatura uso	-20° / +50°
Rango de trabajo	DC12
Grado IP	IP68

Precio Tarifa
1,65€/Und

BT170077 4*0,6W 12V



Referencia	BT170077
EAN	8436548692773
Potencias	1,8W
Lúmenes por chip	Salida Flux 69Lm / Constancia Flux 65Lm
Temperatura uso	-20° / +50°
Rango de trabajo	DC12
Grado IP	IP68

Precio Tarifa
2,12€/Und

especial Rotulación

HIGH QUALITY
SEVEN-YEARS
7
WARRANTY

7 años de Garantía

- 110Lm/W**
LÚMENS
- 
LIGEREZA +35%
- 270°**
Grados
- 165v-265v**
Ultra estabilidad
- 100.000h**
Horas uso



EPISTAR
Chip Set

UNIVERSAL
HIGH PERFORMANCE

LIGEREZA +35%

Máxima Ligereza

60cm
120cm
150cm

Tamaños disponibles



Ventilación Hiper Ciclónica

HIGH QUALITY
SEVEN-YEARS
7
WARRANTY

Uso profesional

Referencia	BT170...078-079-080
EAN	56096510.77901-77918-77924
Color de Luz	Disponibles tono 6000°k 4000°K 3000K
Rango de tolerancia	165v-265v
Lúmenes por chip	Salida Flux 125Lw / Constancia Flux 110Lw
Temperatura uso	-20° / +70°
Especificaciones destacadas:	

- Uso intensivo y rendimiento profesional >100.000h
- Estructura cristal con excelente sistema de disipación.
- Tratamiento anti-Rx-Uva, máxima resistencia ambiental (frio/calor).
- Componentes de máximas prestaciones.
- Garantía de 5 años contra cualquier defecto de fabricación.

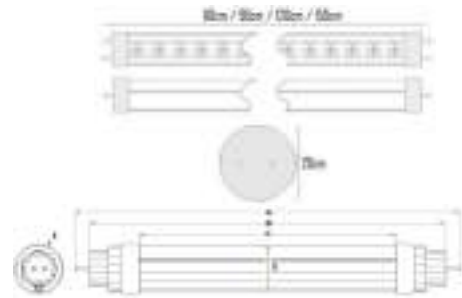

BT170078 9W T-8

60Cm



Referencia	BT170078-70901
EAN	5609651077901
Potencias	9W
Lúmenes por chip	Salida Flux 125Lw / Constancia Flux 110Lw
Temperatura uso	-20° / +70°
Rango de trabajo	165-265v
Factor de potencia	>65%

Precio Tarifa
7,95€

BT170079 18W T-8

120Cm



Referencia	BT170079-77918
EAN	5609651077918
Potencias	18W
Lúmenes por chip	Salida Flux 125Lw / Constancia Flux 110Lw
Temperatura uso	-20° / +70°
Rango de trabajo	165-265v
Factor de potencia	>65%

Precio Tarifa
9,95€

BT170080 24W T-8

150Cm



Referencia	BT170080-77925
EAN	5609651077925
Potencias	24W
Lúmenes por chip	Salida Flux 125Lw / Constancia Flux 110Lw
Temperatura uso	-20° / +70°
Rango de trabajo	165-265
Factor de potencia	>65%

Precio Tarifa
12,95€

Luminarias de Gran Altura para **Áreas profesionales**

HIGHT
QUALITY
FIVE-YEARS
5
WARRANTY

5 años de Garantía

IP66 **IP65** **5 años de Garantía**

FIVE-YEARS
5
WARRANTY

FIVE-YEARS
5
WARRANTY

Proyección industrial

Luminarias proyectoras IP66 tipo Campana y **Luminarias proyectoras tipo UFO IP65 tipo "Ultra Slim" de Alta Potencia** para Industria y Taller.



Campana profesional



5 años de
Garantía

de alto rendimiento IP66



100W
15000Lm

Referencia	BT170026
EAN	8436548692261
Color de Luz	Luz Fria 6000°k
Rango de tolerancia	90v-277v
Lúmenes por watio	Salida Flux 167Lw/ Constancia Flux 150Lw
Temperatura uso	-20° / +65°
Factor de potencia	0,98%

HIGH-POWER
150Lm/W



Precio Tarifa
159,00€



150W
22500Lm

Referencia	BT170027
EAN	8436548692278
Color de Luz	Luz Fria 6000°k
Rango de tolerancia	90v-277v
Lúmenes por watio	Salida Flux 167Lw/ Constancia Flux 150Lw
Temperatura uso	-20° / +65°
Factor de potencia	0,98%

HIGH-POWER
150Lm/W



Precio Tarifa
218,50€



200W
30000Lm

Referencia	BT170028
EAN	8436548692285
Color de Luz	Luz Fria 6000°k
Rango de tolerancia	90v-277v
Lúmenes por watio	Salida Flux 167Lw/ Constancia Flux 150Lw
Temperatura uso	-20° / +65°
Factor de potencia	0,98%

HIGH-POWER
150Lm/W



Precio Tarifa
279,00€



240W
36000Lm

Referencia	BT170029
EAN	8436548692292
Color de Luz	Luz Fria 6000°k
Rango de tolerancia	90v-270v
Lúmenes por watio	Salida Flux 167Lw/ Constancia Flux 150Lw
Temperatura uso	-20° / +65°
Factor de potencia	0,98%

HIGH-POWER
150Lm/W



Precio Tarifa
308,00€

Especificaciones destacadas:

- Uso intensivo y rendimiento profesional >100.000h
- Estructura de disipación ciclónica patentada de en fundición de aluminio.
- Diodos Philips (Lumileds2D).Driver Meanwell e Inventronic (según versión y potencia).
- Garantía de 5 años contra cualquier defecto de fabricación.

Luminaria UFO de alto rendimiento IP65

IP65
FIVE-YEARS
5
WARRANTY

5 años de Garantía

- 

Lumen 150W
- 

IP65
Grado de estanqueidad
- 

IK09
Cúpula antivandálica
- 

Disipador patentado
- 

Lente ultrabrillante
- 

LIGEREZA
+35%
- 

PINTURA EPOXI
ULTRA RESISTENTE
- 

100.000h
Horas uso

100W
15000Lm



NEW PRODUCT

HIGH-POWER 150Lm/W



Efecto lupa proyectora



Estructura patentada

150W
22500Lm



NEW PRODUCT

HIGH-POWER 150Lm/W



Efecto lupa proyectora



Estructura patentada

200W
30000Lm



NEW PRODUCT

HIGH-POWER 150Lm/W



Efecto lupa proyectora



Estructura patentada

Referencia	BT170072
EAN	8436548692728
Color de Luz	Luz Fría 6000°k
Rango de tolerancia	90v-277v
Lúmenes por watio	Salida Flux 162Lw/ Constancia Flux 150Lw
Temperatura uso	-20° / +65°
Factor de potencia	0,98%

HIGHT QUALITY FIVE-YEARS WARRANTY 5

UNIVERSAL HIGH PERFORMANCE

Precio Tarifa 113,75€



Diseño más Ergonómico



Construcción Ultra resistente



Lentes HDPE protectoras



Tratamiento con pintura Epoxi



LIGEREZA +35%

La más ligera del mercado

Referencia	BT170073
EAN	8436548692735
Color de Luz	Luz Fría 6000°k
Rango de tolerancia	90v-277v
Lúmenes por watio	Salida Flux 162Lw/ Constancia Flux 150Lw
Temperatura uso	-20° / +65°
Factor de potencia	0,98%

HIGHT QUALITY FIVE-YEARS WARRANTY 5

UNIVERSAL HIGH PERFORMANCE

Precio Tarifa 171,25€



Diseño más Ergonómico



Construcción Ultra resistente



Lentes HDPE protectoras



Tratamiento con pintura Epoxi



LIGEREZA +35%

La más ligera del mercado

Referencia	BT170074
EAN	8436548692742
Color de Luz	Luz Fría 6000°k
Rango de tolerancia	90v-277v
Lúmenes por watio	Salida Flux 162Lw/ Constancia Flux 150Lw
Temperatura uso	-20° / +65°
Factor de potencia	0,98%

HIGHT QUALITY FIVE-YEARS WARRANTY 5

UNIVERSAL HIGH PERFORMANCE

Precio Tarifa 228,75€



Diseño más Ergonómico



Construcción Ultra resistente



Lentes HDPE protectoras



Tratamiento con pintura Epoxi



LIGEREZA +35%

La más ligera del mercado

- Especificaciones destacadas:**
- Uso intensivo y rendimiento profesional >100.000h
 - Estructura de disipación ciclónica patentada de en fundición de aluminio.
 - Diodos Philips (Lumileds2D).Driver Meanwell e Inventronic(según versión y potencia).
 - Garantía de 5 años contra cualquier defecto de fabricación.

Luminarias

de exterior para fachadas

IP65 2 Años
TWO-YEARS de
2 de
WARRANTY Garantía

Proyección Semi profesional

Proyectores standard en IP65 de 10w a 200w

Proyectores técnicos en IP54 C/ Sensor de triple regulación

Proyectores técnicos en IP65 de 20w, 50w y 100w a 12v



Home Plus

semi profesional IP65

IP65

TWO-YEARS

2
WARRANTY

**2 años de
Garantía**

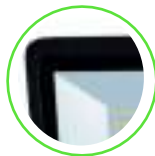

Pared reflectante
+15% proyección



Tornillería
Inoxidable



Cristal de 3mlm
con elastómero



Tratamiento
epoxi anti Uva

1 ¡Destapa!

2 ¡Conecta!

3 ¡Tapa!

Estructura
25%
+Ligera

Pared
Reflectora
patentada
que potencia
+15%
la transmisión
lumínica

Cristal
+elastómero
de 3mlm



Novedad
sistema de
montaje
fácil
patentado

CLICK-EASY-ASSEMBLY®

¡Destapa!



¡Conecta!



¡Tapa!



1150Lm
Lúmenes

10W
Consumo

CRI > 80
380-780

**WORKING
RANGE**
170v-250v

50.000h
Horas uso

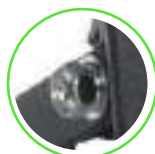

Tornillería
Inoxidable



Cristal de 3mlm
con elastómero

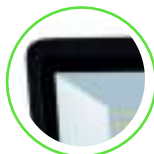

Pared reflectante
+15% proyección

Estructura Blanco Gris Negro

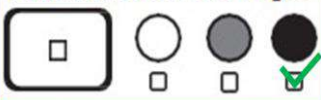

Precio Tarifa
7,59€



Referencia	BT170105
EAN	8436548693053
Color de Luz	Frio / 5500°k
Rango de tolerancia	170v-250v
Lúmenes por watio	Salida Flux 128Lw/Constancia Flux 115Lw
Temperatura uso	-20° / +80°
Factor de potencia	>0,90%
Referencia	BT170106
EAN	8436548693060
Color de Luz	Neutro / 4000°k
Rango de tolerancia	175v-265v
Lúmenes por watio	Salida Flux 128Lw/Constancia Flux 115Lw
Temperatura uso	-20° / +80°
Factor de potencia	>0,90%
Referencia	BT170107
EAN	8436548693077
Color de Luz	Cálido / 3000°k
Rango de tolerancia	170v-250v
Lúmenes por watio	Salida Flux 128Lw/Constancia Flux 115Lw
Temperatura uso	-20° / +80°
Factor de potencia	>0,90%

Especificaciones destacadas:

- Uso moderado y rendimiento semi-profesional >50.000h
- Estructura con Sistema de montaje fácil CLICK-EASY.
- Tratamiento epoxi anti Rx-Uva en estructura para mayor resistencia a inclemencias ambientales.
- Pared lumínica difusora (+15%) más de transmisión del haz de luz.
- Componentes de máximas prestaciones. Diodos Epistar y Sanan. Driver Lifud/OEM (según versión y potencia).
- Garantía de 2 años contra cualquier defecto de fabricación.

Proyector semi profesional IP65

IP65

TWO-YEARS

2
WARRANTY

**2 años de
Garantía**

2300Lm
Lúmenes

20W
Consumo

WORKING
RANGE
170v~250v

CRI>80
1
0
380-780

50.000h
Horas uso

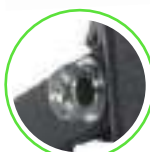

Tornillería
Inoxidable PH



Cristal de 3mlm
con elastómero

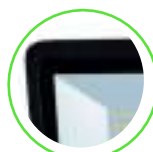

Pared reflectante
+15% proyección



Tratamiento exterior
epoxi anti Uva



Precio Tarifa
11,84€

Referencia BT170108

EAN 8436548693084

Color de Luz Frío / 5500°k

Rango de tolerancia 170v-250v

Lúmenes por watio Salida Flux 128Lw / Constancia Flux 115Lw

Temperatura uso -20° / +80°

Factor de potencia >0,90%

Referencia BT170109

EAN 8436548693084

Color de Luz Neutro / 4000°k

Rango de tolerancia 170v-250v

Lúmenes por watio Salida Flux 128Lw / Constancia Flux 115Lw

Temperatura uso -20° / +80°

Factor de potencia >0,90%

Referencia BT170110

EAN 8436548693107

Color de Luz Cálido/ 3000°k

Rango de tolerancia 170v-250v

Lúmenes por watio Salida Flux 128Lw / Constancia Flux 115Lw

Temperatura uso -20° / +80°

Factor de potencia >0,90%

Especificaciones destacadas:

- Uso moderado y rendimiento semi profesional >50.000h
- Estructura con Sistema de montaje fácil CLICK-EASY SISTEM.
- Tratamiento epoxi anti Rx-Uva en estructura para mayor resistencia a inclemencias ambientales.
- Pared difusora (+15%) más de transmisión del haz de luz.
- Componentes de máximas prestaciones. Diodos Epistar y Sanan. Driver Lifud/OEM (según versión y potencia).
- Garantía de 2 años contra cualquier defecto de fabricación.

Referencia BT170111

EAN 8436548693114

Color de Luz Frío / 5500°k

Rango de tolerancia 170v-250v

Lúmenes por watio Salida Flux 128Lw / Constancia Flux 115Lw

Temperatura uso -20° / +80°

Factor de potencia >0,90%

Referencia BT170112

EAN 8436548693121

Color de Luz Neutro / 4000°k

Rango de tolerancia 170v-250v

Lúmenes por watio Salida Flux 128Lw / Constancia Flux 115Lw

Temperatura uso -20° / +80°

Factor de potencia >0,90%

Referencia BT170113

EAN 8436548693138

Color de Luz Cálido/ 3000°k

Rango de tolerancia 170v-250v

Lúmenes por watio Salida Flux 128Lw / Constancia Flux 115Lw

Temperatura uso -20° / +80°

Factor de potencia >0,90%

Especificaciones destacadas:

- Uso moderado y rendimiento semi profesional >50.000h
- Estructura con Sistema de montaje fácil CLICK-EASY SISTEM.
- Tratamiento epoxi anti Rx-Uva en estructura para mayor resistencia a inclemencias ambientales.
- Pared difusora (+15%) más de transmisión del haz de luz.
- Componentes de máximas prestaciones. Diodos Epistar y Sanan. Driver Lifud/OEM (según versión y potencia).
- Garantía de 2 años contra cualquier defecto de fabricación.

3450Lm
Lúmenes

30W
Consumo

WORKING
RANGE
170v~250v

CRI>80
1
0
380-780

50.000h
Horas uso

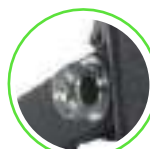

Tornillería
Inoxidable PH



Cristal de 3mlm
con elastómero

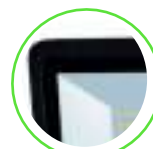

Pared reflectante
+15% proyección



Tratamiento exterior
epoxi anti Uva



Precio Tarifa
16,79€

Proyector semi profesional IP65

IP65

TWO-YEARS

2
WARRANTY

**2 años de
Garantía**

5750Lm
Lúmenes

50W
Consumo

WORKING
RANGE
170v~250v

CRI>80
1
0
380-780

50.000h
Horas uso



Tornillería
Inoxidable PH



Cristal de 3mlm
con elastómero

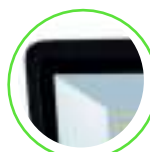

Pared reflectante
+15% proyección



Estructura Blanco Gris Negro



Tratamiento exterior
epoxi anti Uva



Precio Tarifa

23,97€

11500Lm
Lúmenes

100W
Consumo

WORKING
RANGE
170v~250v

CRI>80
1
0
380-780

50.000h
Horas uso

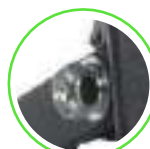

Tornillería
Inoxidable PH



Cristal de 3mlm
con elastómero

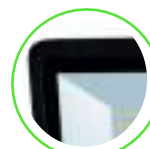

Pared reflectante
+15% proyección



Estructura Blanco Gris Negro

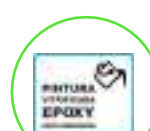

Tratamiento exterior
epoxi anti Uva



Precio Tarifa

45,49€

Referencia BT170114

EAN 8436548693145

Color de Luz Frío / 5500°k

Rango de tolerancia 170v-250v

Lúmenes por watio Salida Flux 128Lw / Constancia Flux 115Lw

Temperatura uso -20° / +80°

Factor de potencia >0,90%

Referencia BT170115

EAN 8436548693152

Color de Luz Neutro / 4000°k

Rango de tolerancia 170v-250v

Lúmenes por watio Salida Flux 128Lw / Constancia Flux 115Lw

Temperatura uso -20° / +80°

Factor de potencia >0,90%

Referencia BT170116

EAN 8436548693169

Color de Luz Cálido / 3000°k

Rango de tolerancia 170v-250v

Lúmenes por watio Salida Flux 128Lw / Constancia Flux 115Lw

Temperatura uso -20° / +80°

Factor de potencia >0,90%

Especificaciones destacadas:

- Uso moderado y rendimiento semi profesional >50.000h
- Estructura con Sistema de montaje fácil CLICK-EASY SISTEM.
- Tratamiento epoxi anti Rx-Uva en estructura para mayor resistencia a inclemencias ambientales.
- Pared difusora (+15%) más de transmisión del haz de luz.
- Componentes de máximas prestaciones. Diodos Epistar y Sanan. Driver Lifud/OEM (según versión y potencia).
- Garantía de 2 años contra cualquier defecto de fabricación.

Referencia BT170117

EAN 8436548693176

Color de Luz Frío / 5500°k

Rango de tolerancia 170v-250v

Lúmenes por watio Salida Flux 128Lw / Constancia Flux 115Lw

Temperatura uso -20° / +80°

Factor de potencia >0,90%

Referencia BT170118

EAN 8436548693183

Color de Luz Neutro / 4000°k

Rango de tolerancia 170v-250v

Lúmenes por watio Salida Flux 128Lw / Constancia Flux 115Lw

Temperatura uso -20° / +80°

Factor de potencia >0,90%

Referencia BT170119

EAN 8436548693190

Color de Luz Cálido / 3000°k

Rango de tolerancia 170v-250v

Lúmenes por watio Salida Flux 128Lw / Constancia Flux 115Lw

Temperatura uso -20° / +80°

Factor de potencia >0,90%

Especificaciones destacadas:

- Uso moderado y rendimiento semi profesional >50.000h
- Estructura con Sistema de montaje fácil CLICK-EASY SISTEM.
- Tratamiento epoxi anti Rx-Uva en estructura para mayor resistencia a inclemencias ambientales.
- Pared difusora (+15%) más de transmisión del haz de luz.
- Componentes de máximas prestaciones. Diodos Epistar y Sanan. Driver Lifud/OEM (según versión y potencia).
- Garantía de 2 años contra cualquier defecto de fabricación.

Proyector semi profesional IP65

IP65

TWO-YEARS

2
WARRANTY

2 años de
Garantía

17250Lm
Lúmenes

150W
Consumo

WORKING
RANGE
170v~250v

CRI>80
1
0
380-780

50.000h
Horas uso



Tornillería
Inoxidable PH



Cristal de 3mlm
con elastómero

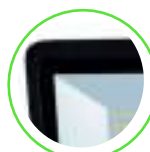

Pared reflectante
+15% proyección



Estructura Blanco Gris Negro



Tratamiento exterior
epoxi anti Uva



Precio Tarifa
64,29€

Referencia **BT170120**

EAN **8436548693206**

Color de Luz **Frío / 5500°k**

Rango de tolerancia 170v-250v

Lúmenes por watio Salida Flux 128Lw / Constancia Flux 115Lw

Temperatura uso -20° / +80°

Factor de potencia >0,90%

Referencia **BT170121**

EAN **8436548693213**

Color de Luz **Neutro / 4000°k**

Rango de tolerancia 170v-250v

Lúmenes por watio Salida Flux 128Lw / Constancia Flux 115Lw

Temperatura uso -20° / +80°

Factor de potencia >0,90%

Referencia **BT170122**

EAN **8436548693220**

Color de Luz **Cálido / 3000°k**

Rango de tolerancia 170v-250v

Lúmenes por watio Salida Flux 128Lw / Constancia Flux 115Lw

Temperatura uso -20° / +80°

Factor de potencia >0,90%

Especificaciones destacadas:

- Uso moderado y rendimiento semi profesional >50.000h
- Estructura con Sistema de montaje fácil CLICK-EASY SISTEM.
- Tratamiento epoxi anti Rx-Uva en estructura para mayor resistencia a inclemencias ambientales.
- Pared difusora (+15%) más de transmisión del haz de luz.
- Componentes de máximas prestaciones. Diodos Epistar y Sanan. Driver Lifud/OEM (según versión y potencia).
- Garantía de 2 años contra cualquier defecto de fabricación.

23000Lm
Lúmenes

200W
Consumo

WORKING
RANGE
170v~250v

CRI>80
1
0
380-780

50.000h
Horas uso

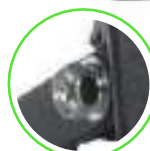

Tornillería
Inoxidable PH



Cristal de 3mlm
con elastómero

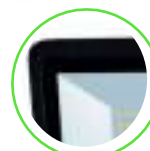

Pared reflectante
+15% proyección



Estructura Blanco Gris Negro

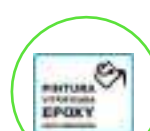

Tratamiento exterior
epoxi anti Uva



Precio Tarifa
87,81€

Referencia **BT170123**

EAN **8436548693237**

Color de Luz **Frío / 5500°k**

Rango de tolerancia 170v-250v

Lúmenes por watio Salida Flux 128Lw / Constancia Flux 115Lw

Temperatura uso -20° / +80°

Factor de potencia >0,90%

Referencia **BT170124**

EAN **8436548693244**

Color de Luz **Neutro / 4000°k**

Rango de tolerancia 170v-250v

Lúmenes por watio Salida Flux 128Lw / Constancia Flux 115Lw

Temperatura uso -20° / +80°

Factor de potencia >0,90%

Referencia **BT170125**

EAN **8436548693251**

Color de Luz **Cálido / 3000°k**

Rango de tolerancia 170v-250v

Lúmenes por watio Salida Flux 128Lw / Constancia Flux 115Lw

Temperatura uso -20° / +80°

Factor de potencia >0,90%

Especificaciones destacadas:

- Uso moderado y rendimiento semi profesional >50.000h
- Estructura con Sistema de montaje fácil CLICK-EASY SISTEM.
- Tratamiento epoxi anti Rx-Uva en estructura para mayor resistencia a inclemencias ambientales.
- Pared difusora (+15%) más de transmisión del haz de luz.
- Componentes de máximas prestaciones. Diodos Epistar y Sanan. Driver Lifud/OEM (según versión y potencia).
- Garantía de 2 años contra cualquier defecto de fabricación.

Hogar Plus

semi profesional IP65

IP54

TWO-YEARS

2
WARRANTY

2 años de
Garantía

1150Lm

Lúmenes

10W

Consumo

WORKING
RANGE
170v~250v

CRI>80
1
0
380-780

50.000h

Horas uso



Sensor crepuscular
y movimiento.



Triple regulación
hora/flux/distancia



Doble regulación
(horizontal-vertical)



Tornillería
Inoxidable PH



Cristal de 3mlm
con elastómero

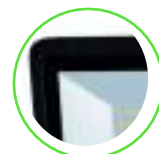

Pared reflectante
+15% proyección

Referencia	BT170126
EAN	8436548693268
Color de Luz	Frío / 5500°k
Rango de tolerancia	175v-265v
Lúmenes por watio	Salida Flux 128Lw/ Constancia Flux 115Lw
Temperatura uso	-20° / +80°
Factor de potencia	>0,90%

Especificaciones destacadas:

- Sensor de altas prestaciones.2 funciones "movimiento y crepuscular"
- Triple regulación (duración-sensibilidad-rango de trabajo)
- Doble regulación de posición (horizontal-vertical)
- Uso moderado y rendimiento semi profesional >50.000h
- Tratamiento epoxi anti Rx-Uva, máxima resistencia ambiental.
- Difusor lumínico patentado +15% transmisión del haz de luz.
- Componentes de máximas prestaciones. Diodos Epistar y Sanan. Driver Lifud/OEM (según versión y potencia).



Precio Tarifa
21,00€

3450Lm

Lúmenes

30W

Consumo

WORKING
RANGE
170v~250v

CRI>80
1
0
380-780

50.000h

Horas uso



Sensor crepuscular
y de movimiento.



Triple regulación
hora/flux/distancia



Doble regulación
(horizontal-vertical)



Tornillería
Inoxidable PH



Cristal de 3mlm
con elastómero

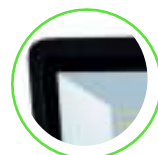

Pared reflectante
+15% proyección

Referencia	BT170127
EAN	8436548693275
Color de Luz	Frío / 5500°k
Rango de tolerancia	170v-250v
Lúmenes por watio	Salida Flux 128Lw/ Constancia Flux 115Lw
Temperatura uso	-20° / +80°
Factor de potencia	>0,90%

Especificaciones destacadas:

- Sensor de altas prestaciones.2 funciones "movimiento y crepuscular"
- Triple regulación (duración-sensibilidad-rango de trabajo)
- Doble regulación de posición (horizontal-vertical)
- Uso moderado y rendimiento semi profesional >50.000h
- Tratamiento epoxi anti Rx-Uva, máxima resistencia ambiental.
- Difusor lumínico patentado +15% transmisión del haz de luz.
- Componentes de máximas prestaciones. Diodos Epistar y Sanan. Driver Lifud/OEM (según versión y potencia).



Precio Tarifa
29,90€

Proyector semi profesional IP65

IP65

TWO-YEARS

WARRANTY

2 años de Garantía

CLICK-EASY-ASSEMBLY®

1 ¡Destapa!

2 ¡Conecta!

3 ¡Tapa!

ESPECIAL SÓLO USO A:

12v

20W Potencia

50W Potencia

100W Potencia

Naútica



Solar y Eólico



Automoción



Food-truck



Carretillas y Elevadores



Generadores



Camping y Caravanas



2300Lm Lúmenes

20W Consumo

ESPECIAL SÓLO USO A: 12v

CRI > 80
380-780

PF > 90%

50.000h Horas uso

CLICK-EASY-ASSEMBLY®

ESPECIAL SÓLO USO A:

12v



Referencia	BT170161
EAN	8436548693619
Color de Luz	Frío / 5500°k
Rango de tolerancia	12v
Lúmenes por watio	Salida Flux 128Lw / Constancia Flux 115Lw
Temperatura uso	-20° / +80°
Factor de potencia	>0,90%

Especificaciones destacadas:

- Uso moderado y rendimiento semi profesional >50.000h
- Estructura con Sistema de montaje fácil CLICK-EASY SYSTEM.
- Tratamiento epoxi anti Rx-Uva en estructura para mayor resistencia a inclemencias ambientales.
- Pared difusora (+15%) más de transmisión del haz de luz.
- Componentes de máximas prestaciones. Diodos Epistar y Sanan. Driver Lifud/OEM (según versión y potencia).
- Garantía de 2 años contra cualquier defecto de fabricación.

Naútica 12v



Automoción 12v



Solar y Eólico 12v



Camping y Caravanas 12v



Carretillas y Elevadores 12v



Generadores 12v



Food-truck 12v



Tratamiento exterior epoxi anti Uva



Tornillería Inoxidable PH



Cristal de 3mm con elastómero



Pared reflectante +15% proyección



2 años de Garantía

Precio Tarifa

13,48€

Proyector semi profesional IP65

IP65

TWO-YEARS

2 WARRANTY

2 años de Garantía

5750Lm
Lúmenes

50W
Consumo

ESPECIAL
SÓLO USO A:
12v

CRI>80
1
0
380-780

PF>90%

50.000h
Horas uso

CLICK-EASY-ASSEMBLY®

ESPECIAL
SÓLO USO A:

12v



Referencia	BT170162
EAN	8436548693626
Color de Luz	Frío / 5500°k
Rango de tolerancia	12v
Lúmenes por watio	Salida Flux 128Lw / Constancia Flux 115Lw
Temperatura uso	-20° / +80°
Factor de potencia	>0,90%

Especificaciones destacadas:

- Uso moderado y rendimiento semi profesional >50.000h
- Estructura con Sistema de montaje fácil CLICK-EASY SISTEM.
- Tratamiento epoxi anti Rx-Uva en estructura para mayor resistencia a inclemencias ambientales.
- Pared difusora (+15%) más de transmisión del haz de luz.
- Componentes de máximas prestaciones. Diodos Epistar y Sanan. Driver Lifud/OEM (según versión y potencia).
- Garantía de 2 años contra cualquier defecto de fabricación.



Tratamiento exterior epoxi anti Uva

Tornillería Inoxidable PH

Cristal de 3mlm con elastómero

Pared reflectante +15% proyección

Precio Tarifa
25,12€

11500Lm
Lúmenes

100W
Consumo

ESPECIAL
SÓLO USO A:
12v

CRI>80
1
0
380-780

PF>90%

50.000h
Horas uso

CLICK-EASY-ASSEMBLY®

ESPECIAL
SÓLO USO A:

12v



Referencia	BT170163
EAN	8436548693633
Color de Luz	Frío / 5500°k
Rango de tolerancia	12v
Lúmenes por watio	Salida Flux 128Lw / Constancia Flux 115Lw
Temperatura uso	-20° / +80°
Factor de potencia	>0,90%

Especificaciones destacadas:

- Uso moderado y rendimiento semi profesional >50.000h
- Estructura con Sistema de montaje fácil CLICK-EASY SISTEM.
- Tratamiento epoxi anti Rx-Uva en estructura para mayor resistencia a inclemencias ambientales.
- Pared difusora (+15%) más de transmisión del haz de luz.
- Componentes de máximas prestaciones. Diodos Epistar y Sanan. Driver Lifud/OEM (según versión y potencia).
- Garantía de 2 años contra cualquier defecto de fabricación.



Tratamiento exterior epoxi anti Uva

Tornillería Inoxidable PH

Cristal de 3mlm con elastómero

Pared reflectante +15% proyección

Precio Tarifa
47,79€

Proyector IP65 en soporte transportable

IP65
TWO-YEARS
2
WARRANTY

2 años de Garantía

1150Lm
Lúmenes

10W
Consumo

WORKING RANGE
170v-250v

CRI>80
380-780

50.000h
Horas uso

UNIVERSAL
HIGH PERFORMANCE

CLICK-EASY-ASSEMBLY®

Novedad sistema de montaje **fácil** patentado



Incluye cable de 3 metros



Clavija EU Shucko



Diseño Ergonómico



Construcción Ultra resistente



Tornillería Inoxidable PH



Cristal de 3mm con elastómero



Pared reflectante +15% proyección

IP65
TWO-YEARS
2
WARRANTY



CLICK-EASY-ASSEMBLY®

Novedad sistema de montaje **fácil** patentado

Precio Tarifa
36,06€

Referencia	BT170212
EAN	8436548694128
Color de Luz	Frío / 5500°k
Rango de tolerancia	170v-250v
Lúmenes por watio	Salida Flux 128Lw / Constancia Flux 115Lw
Temperatura uso	-20° / +80°
Factor de potencia	>0,90%

Especificaciones destacadas:

- Uso moderado y rendimiento semi-profesional >50.000h
- Incluye una conexión de cable de 3 metros con clavija europea.
- Estructura con Sistema de montaje fácil CLICK-EASY.
- Tratamiento epoxi anti Rx-Uva en estructura para mayor resistencia a inclemencias ambientales.
- Pared lumínico difusora (+15%) más de transmisión del haz de luz.
- Componentes de máximas prestaciones. Diodos Epistar y Sanan. Driver Lifud/OEM (según versión y potencia).
- Garantía de 2 años contra cualquier defecto de fabricación.

2300Lm
Lúmenes

20W
Consumo

WORKING RANGE
170v-250v

CRI>80
380-780

50.000h
Horas uso

UNIVERSAL
HIGH PERFORMANCE

CLICK-EASY-ASSEMBLY®

Novedad sistema de montaje **fácil** patentado



Incluye cable de 3 metros



Clavija EU Shucko



Diseño Ergonómico



Construcción Ultra resistente



Tornillería Inoxidable PH



Cristal de 3mm con elastómero



Pared reflectante +15% proyección

IP65
TWO-YEARS
2
WARRANTY



Referencia	BT170213
EAN	8436548694135
Color de Luz	Frío / 5500°k
Rango de tolerancia	170v-250v
Lúmenes por watio	Salida Flux 128Lw / Constancia Flux 115Lw
Temperatura uso	-20° / +80°
Factor de potencia	>0,90%

Especificaciones destacadas:

- Uso moderado y rendimiento semi-profesional >50.000h
- Incluye una conexión de cable de 3 metros con clavija europea.
- Estructura con Sistema de montaje fácil CLICK-EASY.
- Tratamiento epoxi anti Rx-Uva en estructura para mayor resistencia a inclemencias ambientales.
- Pared lumínico difusora (+15%) más de transmisión del haz de luz.
- Componentes de máximas prestaciones. Diodos Epistar y Sanan. Driver Lifud/OEM (según versión y potencia).
- Garantía de 2 años contra cualquier defecto de fabricación.

Precio Tarifa
39,65€

Proyector IP65 en soporte transportable

IP65
TWO-YEARS
2
WARRANTY

2 años de Garantía

3450Lm
Lúmenes

30W
Consumo

WORKING RANGE
170v-250v

CRI>80
380-780

50.000h
Horas uso

CLICK-EASY-ASSEMBLY®

Novedad sistema de montaje **fácil** patentado



Incluye cable de 3 metros



Clavija EU Shucko



Diseño Ergonómico



Construcción Ultra resistente



Tornillería Inoxidable PH



Cristal de 3mm con elastómero



Pared reflectante +15% proyección



CLICK-EASY-ASSEMBLY®

Novedad sistema de montaje **fácil** patentado

Precio Tarifa
44,11€

Referencia	BT170214
EAN	8436548694142
Color de Luz	Frío / 5500°k
Rango de tolerancia	170v-250v
Lúmenes por watio	Salida Flux 128Lw / Constancia Flux 115Lw
Temperatura uso	-20° / +80°
Factor de potencia	>0,90%

Especificaciones destacadas:

- Uso moderado y rendimiento semi-profesional >50.000h
- Incluye una conexión de cable de 3 metros con clavija europea.
- Estructura con Sistema de montaje fácil CLICK-EASY.
- Tratamiento epoxi anti Rx-Uva en estructura para mayor resistencia a inclemencias ambientales.
- Pared lumínico difusora (+15%) más de transmisión del haz de luz.
- Componentes de máximas prestaciones. Diodos Epistar y Sanan. Driver Lifud/OEM (según versión y potencia).
- Garantía de 2 años contra cualquier defecto de fabricación.

5750Lm
Lúmenes

50W
Consumo

WORKING RANGE
170v-250v

CRI>80
380-780

50.000h
Horas uso

CLICK-EASY-ASSEMBLY®

Novedad sistema de montaje **fácil** patentado



Incluye cable de 3 metros



Clavija EU Shucko



Diseño Ergonómico



Construcción Ultra resistente



Tornillería Inoxidable PH



Cristal de 3mm con elastómero



Pared reflectante +15% proyección



CLICK-EASY-ASSEMBLY®

Novedad sistema de montaje **fácil** patentado

Precio Tarifa
52,62€

Referencia	BT170215
EAN	8436548694159
Color de Luz	Frío / 5500°k
Rango de tolerancia	170v-250v
Lúmenes por watio	Salida Flux 128Lw / Constancia Flux 115Lw
Temperatura uso	-20° / +80°
Factor de potencia	>0,90%

Especificaciones destacadas:

- Uso moderado y rendimiento semi-profesional >50.000h
- Incluye una conexión de cable de 3 metros con clavija europea.
- Estructura con Sistema de montaje fácil CLICK-EASY.
- Tratamiento epoxi anti Rx-Uva en estructura para mayor resistencia a inclemencias ambientales.
- Pared lumínico difusora (+15%) más de transmisión del haz de luz.
- Componentes de máximas prestaciones. Diodos Epistar y Sanan. Driver Lifud/OEM (según versión y potencia).
- Garantía de 2 años contra cualquier defecto de fabricación.

Proyector IP65 en soporte transportable

IP65
TWO-YEARS
2
WARRANTY

2 años de Garantía

11500Lm
Lúmenes

100W
Consumo

WORKING RANGE
170v-250v

CRI > 80
380-780

50.000h
Horas uso

UNIVERSAL
HIGH PERFORMANCE

CLICK-EASY-ASSEMBLY®

Novedad sistema de montaje fácil patentado



Incluye cable de 3 metros



Clavija EU Shuko



Diseño Ergonómico



Construcción Ultra resistente



Tornillería Inoxidable PH



Cristal de 3mm con elastómero



Pared reflectante +15% proyección

IP65
TWO-YEARS
2
WARRANTY



CLICK-EASY-ASSEMBLY®
Novedad sistema de montaje fácil patentado

Precio Tarifa 76,54€

Referencia	BT170216
EAN	8436548694166
Color de Luz	Frío / 5500°k
Rango de tolerancia	170v-250v
Lúmenes por watio	Salida Flux 128Lw / Constancia Flux 115Lw
Temperatura uso	-20° / +80°
Factor de potencia	>0,90%

Especificaciones destacadas:

- Uso moderado y rendimiento semi-profesional >50.000h
- Incluye una conexión de cable de 3 metros con clavija europea.
- Estructura con Sistema de montaje fácil CLICK-EASY.
- Tratamiento epoxi anti Rx-Uva en estructura para mayor resistencia a inclemencias ambientales.
- Pared lumínico difusora (+15%) más de transmisión del haz de luz.
- Componentes de máximas prestaciones. Diodos Epistar y Sanan. Driver Lifud/OEM (según versión y potencia).
- Garantía de 2 años contra cualquier defecto de fabricación.

17250Lm
Lúmenes

150W
Consumo

WORKING RANGE
170v-250v

CRI > 80
380-780

50.000h
Horas uso

UNIVERSAL
HIGH PERFORMANCE

CLICK-EASY-ASSEMBLY®

Novedad sistema de montaje fácil patentado

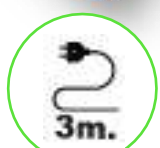

Incluye cable de 3 metros



Clavija EU Shuko



Diseño Ergonómico



Construcción Ultra resistente



Tornillería Inoxidable PH



Cristal de 3mm con elastómero



Pared reflectante +15% proyección

IP65
TWO-YEARS
2
WARRANTY



CLICK-EASY-ASSEMBLY®
Novedad sistema de montaje fácil patentado

Precio Tarifa 99,41€

Referencia	BT170217
EAN	8436548694159
Color de Luz	Frío / 5500°k
Rango de tolerancia	170v-250v
Lúmenes por watio	Salida Flux 128Lw / Constancia Flux 115Lw
Temperatura uso	-20° / +80°
Factor de potencia	>0,90%

Especificaciones destacadas:

- Uso moderado y rendimiento semi-profesional >50.000h
- Incluye una conexión de cable de 3 metros con clavija europea.
- Estructura con Sistema de montaje fácil CLICK-EASY.
- Tratamiento epoxi anti Rx-Uva en estructura para mayor resistencia a inclemencias ambientales.
- Pared lumínico difusora (+15%) más de transmisión del haz de luz.
- Componentes de máximas prestaciones. Diodos Epistar y Sanan. Driver Lifud/OEM (según versión y potencia).
- Garantía de 2 años contra cualquier defecto de fabricación.

Proyector IP65 en soporte transportable

IP65
TWO-YEARS
2
WARRANTY

2 años de Garantía

23000Lm
Lúmenes

200W
Consumo

WORKING RANGE
170v-250v

CRI > 80
380-780

50.000h
Horas uso

UNIVERSAL
HIGH PERFORMANCE

CLICK-EASY-ASSEMBLY®

Novedad sistema de montaje **fácil** patentado



Referencia	BT170218
EAN	8436548694180
Color de Luz	Frío / 5500°k
Rango de tolerancia	170v-250v
Lúmenes por watio	Salida Flux 128Lw / Constancia Flux 115Lw
Temperatura uso	-20° / +80°
Factor de potencia	>0,90%

Especificaciones destacadas:

- Uso moderado y rendimiento semi-profesional >50.000h
- Incluye una conexión de cable de 3 metros con clavija europea.
- Estructura con Sistema de montaje fácil CLICK-EASY.
- Tratamiento epoxi anti Rx-Uva en estructura para mayor resistencia a inclemencias ambientales.
- Pared lumínico difusora (+15%) más de transmisión del haz de luz.
- Componentes de máximas prestaciones. Diodos Epistar y Sanan. Driver Lifud/OEM (según versión y potencia).
- Garantía de 2 años contra cualquier defecto de fabricación.



Incluye cable de 3 metros



Clavija EU Shuko



Diseño Ergonómico



Construcción Ultra resistente



Tornillería Inoxidable PH



Cristal de 3mm con elastómero



Pared reflectante +15% proyección



Estructura Azul Amarillo Negro



LIGEREZA +35%

CLICK-EASY-ASSEMBLY®

Novedad sistema de montaje **fácil** patentado

Precio Tarifa 120,29€

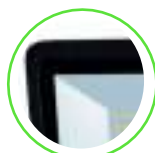

Pared reflectante +15% proyección



Tornillería Inoxidable



Cristal de 3mm con elastómero



Tratamiento epoxi anti Uva

- 1 ¡Destapa!
- 2 ¡Conecta!
- 3 ¡Tapa!

Novedad sistema de montaje **fácil** patentado

Estructura **25% +Ligera**

Pared Refractora patentada que potencia **+15%** la transmisión lumínica

Cristal +elastómero de 3mm



CLICK-EASY-ASSEMBLY®

¡Destapa!

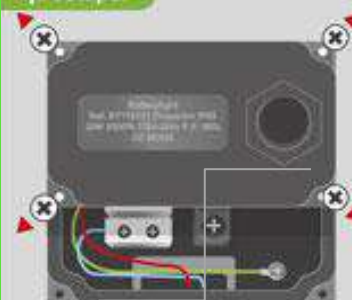

¡Conecta!



¡Tapa!



Proyector IP65 en soporte de trípode

IP65
TWO-YEARS
2
WARRANTY

2 años de Garantía

1150Lm
Lúmenes

10W
Consumo

WORKING RANGE
170v-250v

CRI > 80
380-780

50.000h
Horas uso

UNIVERSAL HIGH PERFORMANCE

IP65
TWO-YEARS
2
WARRANTY

CLICK-EASY-ASSEMBLY®

Novedad sistema de montaje fácil patentado

NEW PRODUCT



Incluye cable de 3 metros



Clavija EU Shuko



Diseño Ergonómico



Construcción Ultra resistente



Tornillería Inoxidable PH



Cristal de 3mlm con elastómero



Pared reflectante +15% proyección



180cm
Máxima altura



Doble refuerzo



Sólo 1,8Kg



Regulable 3 alturas



Estructura Azul Amarillo Negro

Precio Tarifa
57,41€

Referencia BT170219

EAN 8436548694197

Color de Luz Frío / 5500°k

Rango de tolerancia 170v-250v

Lúmenes por watio Salida Flux 128Lw/ Constancia Flux 115Lw

Temperatura uso -20° / +80°

Factor de potencia >0.90%

Especificaciones destacadas:

- Uso moderado y rendimiento semi-profesional >50.000h
- Incluye una conexión de cable de 3 metros con clavija europea.
- Estructura con Sistema de montaje fácil CLICK-EASY.
- Tratamiento epoxi anti Rx-Uva en estructura para mayor resistencia a inclemencias ambientales.
- Pared lumínico difusora (+15%) más de transmisión del haz de luz.
- Componentes de máximas prestaciones. Diodos Epistar y Sanan. Driver Lifud/OEM (según versión y potencia).
- Garantía de 2 años contra cualquier defecto de fabricación.

2300Lm
Lúmenes

20W
Consumo

WORKING RANGE
170v-250v

CRI > 80
380-780

50.000h
Horas uso

UNIVERSAL HIGH PERFORMANCE

IP65
TWO-YEARS
2
WARRANTY

CLICK-EASY-ASSEMBLY®

Novedad sistema de montaje fácil patentado

NEW PRODUCT



Incluye cable de 3 metros



Clavija EU Shuko



Diseño Ergonómico



Construcción Ultra resistente



Tornillería Inoxidable PH



Cristal de 3mlm con elastómero



Pared reflectante +15% proyección



180cm
Máxima altura



Doble refuerzo



Sólo 1,8Kg



Regulable 3 alturas



Estructura Azul Amarillo Negro

Precio Tarifa
61,00€

Referencia BT170220

EAN 8436548694203

Color de Luz Frío / 5500°k

Rango de tolerancia 170v-250v

Lúmenes por watio Salida Flux 128Lw/ Constancia Flux 115Lw

Temperatura uso -20° / +80°

Factor de potencia >0.90%

Especificaciones destacadas:

- Uso moderado y rendimiento semi-profesional >50.000h
- Incluye una conexión de cable de 3 metros con clavija europea.
- Estructura con Sistema de montaje fácil CLICK-EASY.
- Tratamiento epoxi anti Rx-Uva en estructura para mayor resistencia a inclemencias ambientales.
- Pared lumínico difusora (+15%) más de transmisión del haz de luz.
- Componentes de máximas prestaciones. Diodos Epistar y Sanan. Driver Lifud/OEM (según versión y potencia).
- Garantía de 2 años contra cualquier defecto de fabricación.

Proyector IP65 en soporte de trípode

IP65
TWO-YEARS
2
WARRANTY

2 años de Garantía

3450Lm
Lúmenes

30W
Consumo

WORKING RANGE
170v-250v

CRI>80
380-780

50.000h
Horas uso

CLICK-EASY-ASSEMBLY®

Novedad sistema de montaje fácil patentado



Incluye cable de 3 metros



Clavija EU Shuko



Diseño Ergonómico



Construcción Ultra resistente



Tornillería Inoxidable PH



Cristal de 3mlm con elastómero



Pared reflectante +15% proyección



180cm
Máxima altura



Doble refuerzo



Sólo 1,8Kg



Regulable 3 alturas



Estructura Azul Amarillo Negro

Precio Tarifa
65,46€

Referencia

BT170221

EAN

8436548694210

Color de Luz

Frío / 5500°k

Rango de tolerancia

170v-250v

Lúmenes por watio

Salida Flux 128Lw/ Constancia Flux 115Lw

Temperatura uso

-20° / +80°

Factor de potencia

>0.90%

Especificaciones destacadas:

- Uso moderado y rendimiento semi-profesional >50.000h
- Incluye una conexión de cable de 3 metros con clavija europea.
- Estructura con Sistema de montaje fácil CLICK-EASY.
- Tratamiento epoxi anti Rx-Uva en estructura para mayor resistencia a inclemencias ambientales.
- Pared lumínico difusora (+15%) más de transmisión del haz de luz.
- Componentes de máximas prestaciones. Diodos Epistar y Sanan. Driver Lifud/OEM (según versión y potencia).
- Garantía de 2 años contra cualquier defecto de fabricación.



Incluye cable de 3 metros



Clavija EU Shuko



Diseño Ergonómico



Construcción Ultra resistente



Tornillería Inoxidable PH



Cristal de 3mlm con elastómero



Pared reflectante +15% proyección



180cm
Máxima altura



Doble refuerzo



Sólo 1,8Kg



Regulable 3 alturas



Estructura Azul Amarillo Negro

Precio Tarifa
72,63€

UNIVERSAL
HIGH PERFORMANCE

IP65
TWO-YEARS
2
WARRANTY

Proyector IP65 en soporte de trípode

IP65
TWO-YEARS
2
WARRANTY

2 años de Garantía

11500Lm
Lúmenes

100W
Consumo

WORKING RANGE
170v-250v

CRI > 80
380-780

50.000h
Horas uso

CLICK-EASY-ASSEMBLY®

Novedad sistema de montaje fácil patentado

NEW PRODUCT



Incluye cable de 3 metros



Clavija EU Shuko



Diseño Ergonómico



Construcción Ultra resistente



Tornillería Inoxidable PH



Cristal de 3mlm con elastómero



Pared reflectante +15% proyección



180cm
Máxima altura



Doble refuerzo



Sólo 1,8Kg



Regulable 3 alturas



Estructura Azul Amarillo Negro

Precio Tarifa
94,16€

Referencia BT170223

EAN 8436548694234

Color de Luz Frío / 5500°k

Rango de tolerancia 170v-250v

Lúmenes por watio Salida Flux 128Lw/ Constancia Flux 115Lw

Temperatura uso -20° / +80°

Factor de potencia >0.90%

Especificaciones destacadas:

- Uso moderado y rendimiento semi-profesional >50.000h
- Incluye una conexión de cable de 3 metros con clavija europea.
- Estructura con Sistema de montaje fácil CLICK-EASY.
- Tratamiento epoxi anti Rx-Uva en estructura para mayor resistencia a inclemencias ambientales.
- Pared lumínico difusora (+15%) más de transmisión del haz de luz.
- Componentes de máximas prestaciones. Diodos Epistar y Sanan. Driver Lifud/OEM (según versión y potencia).
- Garantía de 2 años contra cualquier defecto de fabricación.

17250Lm
Lúmenes

150W
Consumo

WORKING RANGE
170v-250v

CRI > 80
380-780

50.000h
Horas uso

CLICK-EASY-ASSEMBLY®

Novedad sistema de montaje fácil patentado

NEW PRODUCT



Incluye cable de 3 metros



Clavija EU Shuko



Diseño Ergonómico



Construcción Ultra resistente



Tornillería Inoxidable PH



Cristal de 3mlm con elastómero



Pared reflectante +15% proyección



180cm
Máxima altura



Doble refuerzo



Sólo 1,8Kg



Regulable 3 alturas



Estructura Azul Amarillo Negro

Precio Tarifa
117,02€

Referencia BT170224

EAN 8436548694241

Color de Luz Frío / 5500°k

Rango de tolerancia 170v-250v

Lúmenes por watio Salida Flux 128Lw/ Constancia Flux 115Lw

Temperatura uso -20° / +80°

Factor de potencia >0.90%

Especificaciones destacadas:

- Uso moderado y rendimiento semi-profesional >50.000h
- Incluye una conexión de cable de 3 metros con clavija europea.
- Estructura con Sistema de montaje fácil CLICK-EASY.
- Tratamiento epoxi anti Rx-Uva en estructura para mayor resistencia a inclemencias ambientales.
- Pared lumínico difusora (+15%) más de transmisión del haz de luz.
- Componentes de máximas prestaciones. Diodos Epistar y Sanan. Driver Lifud/OEM (según versión y potencia).
- Garantía de 2 años contra cualquier defecto de fabricación.

UNIVERSAL HIGH PERFORMANCE

IP65
TWO-YEARS
2
WARRANTY

2 Proyectores IP65 en soporte de trípode

IP65 **2 años de Garantía**

2300Lm
Lúmenes

2x10W
Consumo

CRI > 80
380-780

WORKING RANGE
170v-250v

50.000h
Horas uso

CLICK-EASY-ASSEMBLY®

Novedad sistema de montaje fácil patentado



Incluye cable de 3 metros



Clavija EU Shuko



Diseño Ergonómico



Construcción Ultra resistente



Tornillería Inoxidable PH



Cristal de 3mlm con elastómero



Pared reflectante +15% proyección



180cm
Máxima altura



Doble refuerzo



Sólo 1,8Kg



Regulable 3 alturas



Estructura Azul Amarillo Negro

Precio Tarifa
80,41€

Referencia	BT170225
EAN	8436548694258
Color de Luz	Frío / 5500°k
Rango de tolerancia	170v-250v
Lúmenes por watio	Salida Flux 128Lw/ Constancia Flux 115Lw
Temperatura uso	-20° / +80°
Factor de potencia	>0.90%

Especificaciones destacadas:

- Uso moderado y rendimiento semi-profesional >50.000h
- Incluye una conexión de cable de 3 metros con clavija europea.
- Estructura con Sistema de montaje fácil CLICK-EASY.
- Tratamiento epoxi anti Rx-Uva en estructura para mayor resistencia a inclemencias ambientales.
- Pared lumínico difusora (+15%) más de transmisión del haz de luz.
- Componentes de máximas prestaciones. Diodos Epistar y Sanan. Driver Lifud/OEM (según versión y potencia).
- Garantía de 2 años contra cualquier defecto de fabricación.



4600Lm
Lúmenes

2x20W
Consumo

WORKING RANGE
170v-250v

CRI > 80
380-780

50.000h
Horas uso

CLICK-EASY-ASSEMBLY®

Novedad sistema de montaje fácil patentado



Incluye cable de 3 metros



Clavija EU Shuko



Diseño Ergonómico



Construcción Ultra resistente



Tornillería Inoxidable PH



Cristal de 3mlm con elastómero



Pared reflectante +15% proyección



180cm
Máxima altura



Doble refuerzo



Sólo 1,8Kg



Regulable 3 alturas



Estructura Azul Amarillo Negro

Precio Tarifa
87,58€

Referencia	BT170226
EAN	8436548694258
Color de Luz	Frío / 5500°k
Rango de tolerancia	170v-250v
Lúmenes por watio	Salida Flux 128Lw/ Constancia Flux 115Lw
Temperatura uso	-20° / +80°
Factor de potencia	>0.90%

Especificaciones destacadas:

- Uso moderado y rendimiento semi-profesional >50.000h
- Incluye una conexión de cable de 3 metros con clavija europea.
- Estructura con Sistema de montaje fácil CLICK-EASY.
- Tratamiento epoxi anti Rx-Uva en estructura para mayor resistencia a inclemencias ambientales.
- Pared lumínico difusora (+15%) más de transmisión del haz de luz.
- Componentes de máximas prestaciones. Diodos Epistar y Sanan. Driver Lifud/OEM (según versión y potencia).
- Garantía de 2 años contra cualquier defecto de fabricación.



2 Proyectores IP65 en soporte de trípode

IP65 **2 años de Garantía**

6900Lm
Lúmenes

2x30W
Consumo

CRI>80
380-780

WORKING RANGE
170v-250v

50.000h
Horas uso

CLICK-EASY-ASSEMBLY®
Novedad sistema de montaje fácil patentado



Incluye cable de 3 metros



Clavija EU Shuko



Diseño Ergonómico



Construcción Ultra resistente



Tornillería Inoxidable PH



Cristal de 3mlm con elastómero



Pared reflectante +15% proyección



180cm
Máxima altura



Doble refuerzo



Sólo 1,8Kg



Regulable 3 alturas



Estructura Azul Amarillo Negro

Precio Tarifa
96,51€

Referencia BT170227

EAN 8436548694272

Color de Luz Frío / 5500°k

Rango de tolerancia 170v-250v

Lúmenes por watio Salida Flux 128Lw/ Constancia Flux 115Lw

Temperatura uso -20° / +80°

Factor de potencia >0.90%

Especificaciones destacadas:

- Uso moderado y rendimiento semi-profesional >50.000h
- Incluye una conexión de cable de 3 metros con clavija europea.
- Estructura con Sistema de montaje fácil CLICK-EASY.
- Tratamiento epoxi anti Rx-Uva en estructura para mayor resistencia a inclemencias ambientales.
- Pared lumínico difusora (+15%) más de transmisión del haz de luz.
- Componentes de máximas prestaciones. Diodos Epistar y Sanan. Driver Lifud/OEM (según versión y potencia).
- Garantía de 2 años contra cualquier defecto de fabricación.

CLICK-EASY-ASSEMBLY®
Novedad sistema de montaje fácil patentado



Incluye cable de 3 metros



Clavija EU Shuko



Diseño Ergonómico



Construcción Ultra resistente



Tornillería Inoxidable PH



Cristal de 3mlm con elastómero



Pared reflectante +15% proyección



180cm
Máxima altura



Doble refuerzo



Sólo 1,8Kg



Regulable 3 alturas



Estructura Azul Amarillo Negro

Precio Tarifa
110,86€

Referencia BT170228

EAN 8436548694289

Color de Luz Frío / 5500°k

Rango de tolerancia 170v-250v

Lúmenes por watio Salida Flux 128Lw/ Constancia Flux 115Lw

Temperatura uso -20° / +80°

Factor de potencia >0.90%

Especificaciones destacadas:

- Uso moderado y rendimiento semi-profesional >50.000h
- Incluye una conexión de cable de 3 metros con clavija europea.
- Estructura con Sistema de montaje fácil CLICK-EASY.
- Tratamiento epoxi anti Rx-Uva en estructura para mayor resistencia a inclemencias ambientales.
- Pared lumínico difusora (+15%) más de transmisión del haz de luz.
- Componentes de máximas prestaciones. Diodos Epistar y Sanan. Driver Lifud/OEM (según versión y potencia).
- Garantía de 2 años contra cualquier defecto de fabricación.

11500Lm
Lúmenes

2x50W
Consumo

CRI>80
380-780

WORKING RANGE
170v-250v

50.000h
Horas uso



2 Proyectores IP65 en soporte de trípode

IP65 **2 años de Garantía**

23000Lm
Lúmenes

2x100W
Consumo

CRI > 80
380-780

WORKING RANGE
170v-250v

50.000h
Horas uso

CLICK-EASY-ASSEMBLY®
Novedad sistema de montaje fácil patentado



Incluye cable de 3 metros



Clavija EU Shuko



Diseño Ergonómico



Construcción Ultra resistente



Tornillería Inoxidable PH



Cristal de 3mlm con elastómero



Pared reflectante +15% proyección



180cm
Máxima altura



Doble refuerzo



Sólo 1,8Kg



Regulable 3 alturas



Estructura Azul Amarillo Negro

Precio Tarifa
153,92€

Referencia BT170229

EAN 8436548694296

Color de Luz Frío / 5500°k

Rango de tolerancia 170v-250v

Lúmenes por watio Salida Flux 128Lw/ Constancia Flux 115Lw

Temperatura uso -20° / +80°

Factor de potencia >0.90%

Especificaciones destacadas:

- Uso moderado y rendimiento semi-profesional >50.000h
- Incluye una conexión de cable de 3 metros con clavija europea.
- Estructura con Sistema de montaje fácil CLICK-EASY.
- Tratamiento epoxi anti Rx-Uva en estructura para mayor resistencia a inclemencias ambientales.
- Pared lumínico difusora (+15%) más de transmisión del haz de luz.
- Componentes de máximas prestaciones. Diodos Epistar y Sanan. Driver Lifud/OEM (según versión y potencia).
- Garantía de 2 años contra cualquier defecto de fabricación.

CLICK-EASY-ASSEMBLY®
Novedad sistema de montaje fácil patentado



Incluye cable de 3 metros



Clavija EU Shuko



Diseño Ergonómico



Construcción Ultra resistente



Tornillería Inoxidable PH



Cristal de 3mlm con elastómero



Pared reflectante +15% proyección



180cm
Máxima altura



Doble refuerzo



Sólo 1,8Kg



Regulable 3 alturas



Estructura Azul Amarillo Negro

Precio Tarifa
199,64€

Referencia BT170230

EAN 8436548694302

Color de Luz Frío / 5500°k

Rango de tolerancia 170v-250v

Lúmenes por watio Salida Flux 128Lw/ Constancia Flux 115Lw

Temperatura uso -20° / +80°

Factor de potencia >0.90%

Especificaciones destacadas:

- Uso moderado y rendimiento semi-profesional >50.000h
- Incluye una conexión de cable de 3 metros con clavija europea.
- Estructura con Sistema de montaje fácil CLICK-EASY.
- Tratamiento epoxi anti Rx-Uva en estructura para mayor resistencia a inclemencias ambientales.
- Pared lumínico difusora (+15%) más de transmisión del haz de luz.
- Componentes de máximas prestaciones. Diodos Epistar y Sanan. Driver Lifud/OEM (según versión y potencia).
- Garantía de 2 años contra cualquier defecto de fabricación.

34500Lm
Lúmenes

2x150W
Consumo

CRI > 80
380-780

WORKING RANGE
170v-250v

50.000h
Horas uso



Luminarias para **viales urbanos**

Proyección industrial



Luminaria vial fija

Modelo Silvia

IP67
FIVE-YEARS
5
WARRANTY

5 años de
Garantía



Lumens
130lm/w

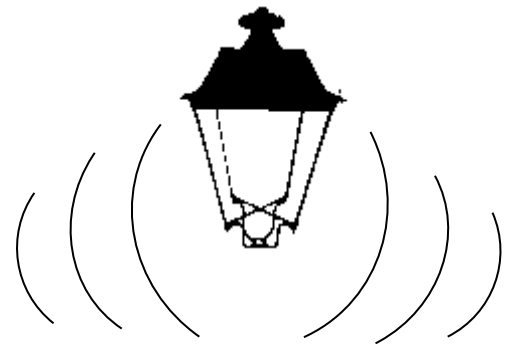

40W
5200Lm



Especificaciones destacadas:

- Uso intensivo y rendimiento industrial >80.000h
- Estructura de disipación patentada de fundición de aluminio.
- Tratamiento protector epoxi anti corrosión. Mejor resistencia al medioambiente en zonas de costa.
- Lentes de lupa proyectora que ofrecen un +35% de mejora en la entrega del haz de luz.
- Soporte de sujeción a mástil en posición fija.
- Diodos SMD Philips Lumileds 2D. Driver OEM, Meanwell e Inventronic (según versión y potencia).
- Garantía de 5 años contra cualquier defecto de fabricación.

Luminaria vial fija Modelo Silvia

IP67
FIVE-YEARS
5
WARRANTY

**5 años de
Garantía**

130Lm/W

Lúmenes

IP67
Grado de
estanqueidad

IK10
Cúpula
antivandálica



**Disipador
patentado**



**Lente
ultrabrillante**



**LIGEREZA
+35%**



**PINTURA
VITRIFICADA
EPOXY
ANTICORROSION**

80.000h
Horas de uso



40W
5200Lm



Fácil acceso de
mantenimiento

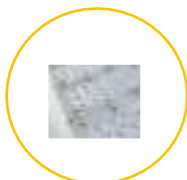

Lente proyectora
60°-90°120°



Componentes de
1º calidad



**LIGEREZA
+35%**

Cuerpo de
aluminio



Diodos de alta
potencia



Pintura Epoxi

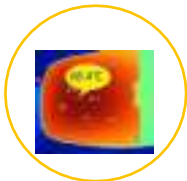

Excelente
disipación >70°



Lente IK10
antiimpactos



40W
5200Lm



Fácil acceso de
mantenimiento

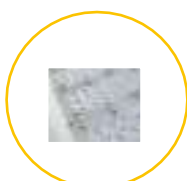

Lente proyectora
60°-90°120°



Componentes de
1º calidad



**LIGEREZA
+35%**

Cuerpo de
aluminio



Diodos de alta
potencia



Pintura Epoxi

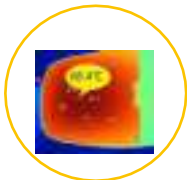

Excelente
disipación >70°



Lente IK10
antiimpactos

Referencia	BT170150
EAN	8436548693503
Color de Luz	Luz Neutra 4000°k
Rango de tolerancia	90v-277v
Lúmenes por watio	Salida Flux 147Lw/ Constancia Flux 135Lw
Temperatura uso	-20° / +65°
Factor de potencia	0,98%

**Precio Tarifa
346,00€**

Referencia	BT170151
EAN	8436548693510
Color de Luz	Luz Cálida 3000°k
Rango de tolerancia	90v-277v
Lúmenes por watio	Salida Flux 147Lw/ Constancia Flux 135Lw
Temperatura uso	-20° / +65°
Factor de potencia	0,98%

**Precio Tarifa
346,00€**

Modulo luminaria vial fija Modelo Silvia

IP67
FIVE-YEARS
5
WARRANTY

5 años de Garantía

40W
5200Lm



Referencia	BT170152
EAN	8436548693527
Color de Luz	Luz Neutra 4000°k
Rango de tolerancia	90v-277v
Lúmenes por watio	Salida Flux 147Lw/ Constancia Flux 135Lw
Temperatura uso	-20° / +65°
Factor de potencia	0,98%

Precio Tarifa
120,50€

- 130Lm/W**
Lúmenes
- IP67**
Grado de estanqueidad
- IK10**
Cúpula antivandálica
- Disipador patentado**
- Lente ultrabrillante**
- LIGEREZA +35%**
- PINTURA VITRIFICADA EPOXY ANTICORROSION**
- 80.000h**
Rendimiento



Fácil acceso de mantenimiento



Lente proyectora 60°-90°120°



Componentes de 1° calidad



Cuerpo de aluminio

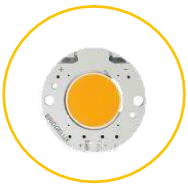

Diodos de alta potencia



Pintura Epoxi

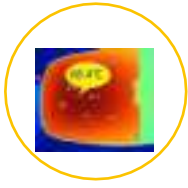

Excelente disipación >70°



Lente IK10 antiimpactos

40W
5200Lm



Referencia	BT170153
EAN	8436548693534
Color de Luz	Luz Cálida 3000°k
Rango de tolerancia	90v-277v
Lúmenes por watio	Salida Flux 147Lw/ Constancia Flux 135Lw
Temperatura uso	-20° / +65°
Factor de potencia	0,98%

Precio Tarifa
120,50€



Fácil acceso de mantenimiento



Lente proyectora 60°-90°120°



Componentes de 1° calidad



Cuerpo de aluminio



Diodos de alta potencia



Pintura Epoxi

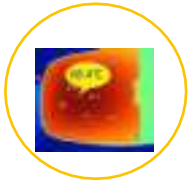

Excelente disipación >70°



Lente IK10 antiimpactos

Luminaria vial fija **Modelo Anabel**

IP66
THREE-YEARS
3
WARRANTY

**3 años de
Garantía**



**Lumens
135lm/w**

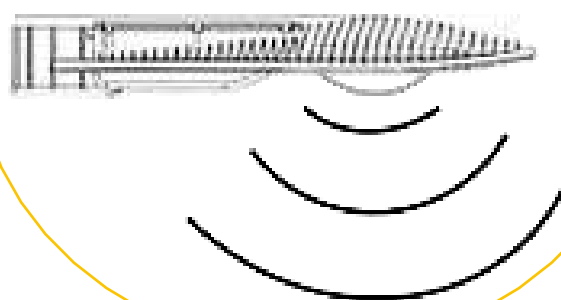

100W
13500Lm

150W
20250Lm

Especificaciones destacadas:

- Uso intensivo y rendimiento industrial >80.000h
- Estructura de disipación patentada de fundición de aluminio.
- Tratamiento protector epoxi anti corrosión. Mejor resistencia al medioambiente en zonas de costa.
- Lentes de lupa proyectora que ofrecen un +35% de mejora en la entrega del haz de luz.
- Soporte de sujeción a mástil en posición fija.
- Diodos COB Samsung. Driver OEM, Meanwell e Inventronic (según versión y potencia).
- Garantía de 5 años contra cualquier defecto de fabricación.

Luminaria vial fija Modelo Anabel

IP66
THREE-YEARS
3
WARRANTY

3 años de Garantía



Lumens
135/w



IP66
Grado de
estanqueidad



IK09
Cúpula
antivandálica



Disipador
patentado



Lente lupa
Ultrabrillante



LIGEREZA
+35%



PINTURA
VITRIFICADA
EPOXY
ANTICORROSION



60.000h
Horas de uso

13.500Lm
135/w

100W
Potencia

60.000h
Horas



Referencia	BT170051
EAN	8436548692513
Color de Luz	Luz Neutra 4500°k
Rango de tolerancia	90v-277v
Lúmenes por watio	Salida Flux 152Lw / Constancia Flux 135Lw
Temperatura uso	-20° / +65°
Factor de potencia	0,98%

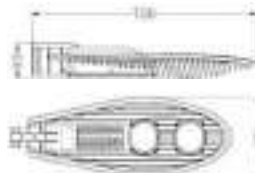

Precio Tarifa
171,73€

13.500Lm
135/w

100W
Potencia

60.000h
Horas



Referencia	BT170052
EAN	8436548692520
Color de Luz	Luz Cálida 3200°k
Rango de tolerancia	90v-277v
Lúmenes por watio	Salida Flux 152Lw / Constancia Flux 135Lw
Temperatura uso	-20° / +65°
Factor de potencia	0,98%

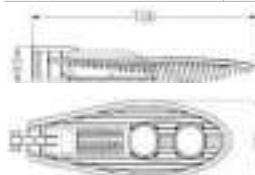

Precio Tarifa
171,53€

20250Lm
135/w

150W
Potencia

60.000h
Horas



Referencia	BT170053
EAN	8436548692537
Color de Luz	Luz Neutra 4500°k
Rango de tolerancia	90v-277v
Lúmenes por watio	Salida Flux 152Lw / Constancia Flux 135Lw
Temperatura uso	-20° / +65°
Factor de potencia	0,98%

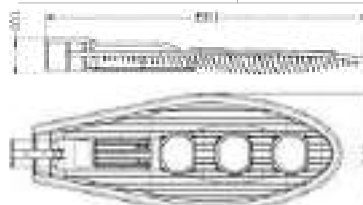

Precio Tarifa
246,48€

20250Lm
135/w

150W
Potencia

60.000h
Horas



Referencia	BT170054
EAN	8436548692544
Color de Luz	Luz Cálida 3200°k
Rango de tolerancia	90v-277v
Lúmenes por watio	Salida Flux 152Lw / Constancia Flux 135Lw
Temperatura uso	-20° / +65°
Factor de potencia	0,98%

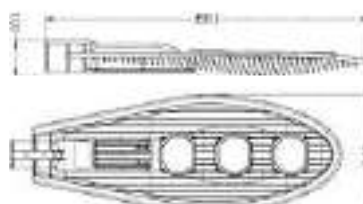

Precio Tarifa
246,48€

Luminaria vial

fija **Modelo Nuria**

IP66

FIVE-YEARS

5
WARRANTY

**5 años de
Garantía**

ESPECIAL JARDIN



**Lumens
135lm/w**

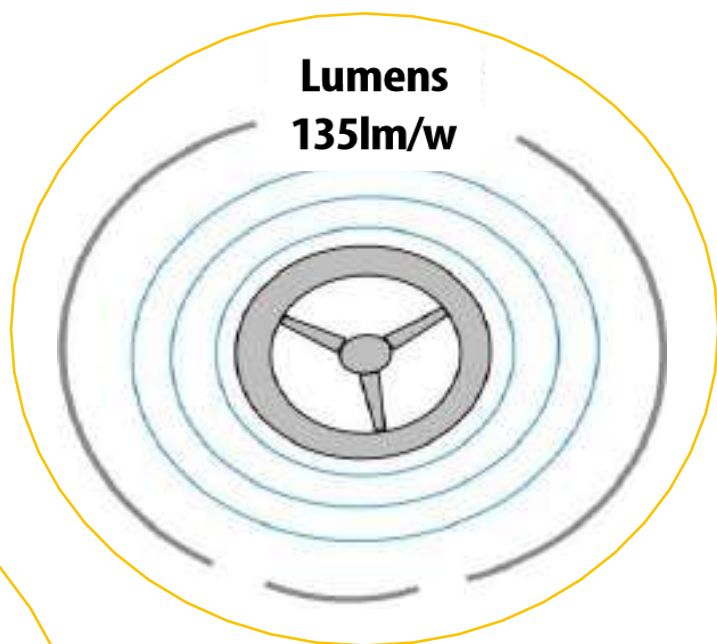

**16.200Lm
365°**



**120W
16200Lm**

Especificaciones destacadas:

- Uso intensivo y rendimiento industrial >100.000h
- Estructura de disipación patentada de fundición de aluminio.
- Tratamiento protector epoxi anti corrosión. Mejor resistencia al medioambiente en zonas de costa.
- Lentes de cristal lupa proyectoras que ofrecen un +35% de mejora en la entrega del haz de luz.
- Soporte de sujeción a mástil en posición fija. Cesión circular del haz de luz.
- Diodos Philips Lumileds 2D. Driver OEM, Meanwell e Inventronic (según versión y potencia).
- Garantía de 5 años contra cualquier defecto de fabricación.

Luminaria vial fija Modelo Nuria

IP66
FIVE-YEARS
5
WARRANTY

5 años de Garantía

120W
16200Lm



ESPECIAL JARDIN



Referencia	BT170071
EAN	8436548692711
Color de Luz	Luz Neutra 4000°k
Rango de tolerancia	90v-270v
Lúmenes por watio	Salida Flux 167Lw / Constancia Flux 150Lw
Temperatura uso	-20° / +65°
Factor de potencia	0,98%

Precio Tarifa
526,50€



IP66
Grado de estanqueidad



IK08
Cúpula antivandálica



Disipador patentado



Lente ultrabrillante



LIGEREZA
+35%



PINTURA VITRIFICADA EPOXY
ANTICORROSION



100.000h
Horas de uso



Proyección a 365°

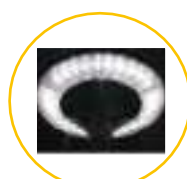

Lente Lupa proyectora 120°



Componentes de 1° calidad



Cuerpo de aluminio



Diodos de alta potencia



Cuerpo fijo a columna

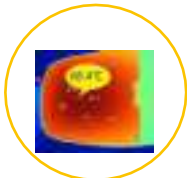

Excelente disipación >70°



Lente IK8 antiimpactos

Especificaciones destacadas:

- Uso intensivo y rendimiento industrial >100.000h
- Estructura de disipación patentada de fundición de aluminio.
- Tratamiento protector epoxi anti corrosión. Mejor resistencia al medioambiente en zonas de costa.
- Lente lupa proyectora +35% de mejora en la entrega del haz de luz.
- Soporte fijo de sujeción a mástil.
- Diodos SMD Philips Lumileds 2D. Driver OEM, Meanwell e Inventronic (según versión y potencia).
- Garantía de 5 años contra cualquier defecto de fabricación.

Luminaria vial

IP66
FIVE-YEARS
5
WARRANTY

5 años de
Garantía

articulada **Modelo Sara**



Lumens
135lm/w

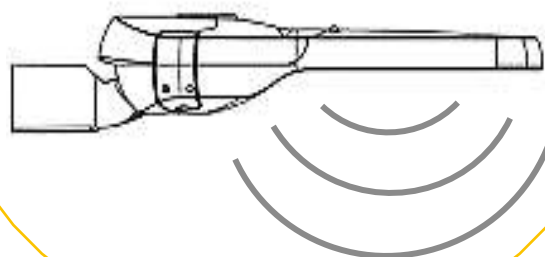

Protección
contra
sobretensiones

Posibilidad
sistema
fotosensible

Sistema
patentado de
fácil acceso

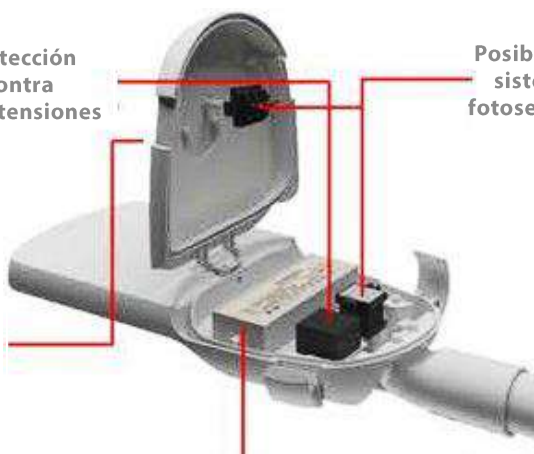

Driver
Meanwell IP67

100W
13500Lm

150W
20250Lm

Especificaciones destacadas:

- Uso intensivo y rendimiento industrial >100.000h
- Estructura de disipación patentada de fundición de aluminio.
- Tratamiento protector epoxi anti corrosión. Mejor resistencia al medioambiente en zonas de costa.
- Lentes de lupa proyectora que ofrecen un +35% de mejora en la entrega del haz de luz.
- Soporte de sujeción a mástil con posibilidad de posición regulable.
- Diodos Philips Lumileds 2D. Driver OEM, Meanwell e Inventronic (según versión y potencia).
- Garantía de 5 años contra cualquier defecto de fabricación.

Luminaria vial articulada Modelo Sara

IP66
FIVE-YEARS
5
WARRANTY

5 años de Garantía

100W
13500Lm



Referencia	BT170068
EAN	8436548692681
Color de Luz	Luz Neutra 4500°k
Rango de tolerancia	90v-277v
Lúmenes por watio	Salida Flux 147Lw/ Constancia Flux 135Lw
Temperatura uso	-20° / +65°
Factor de potencia	0,98%

Precio Tarifa
422,50€

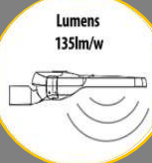

IP66
Grado de estanqueidad

IK08
Cúpula antivandálica



100.000h
Horas de uso



Fácil acceso de mantenimiento



Lente proyectora 60°-90°120°



Componentes de 1º calidad

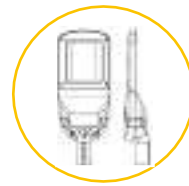

Cuerpo de aluminio



Diodos de alta potencia



Codo articulado 15°-30°-45°-90°

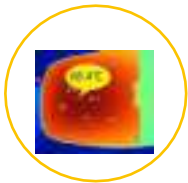

Excelente disipación >70°



Lente IK8 antiimpactos

150W
20250Lm



Referencia	BT170069
EAN	8436548692698
Color de Luz	Luz Neutra 4500°k
Rango de tolerancia	90v-277v
Lúmenes por watio	Salida Flux 147Lw/ Constancia Flux 135Lw
Temperatura uso	-20° / +65°
Factor de potencia	0,98%

Precio Tarifa
568,75€

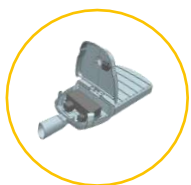

Fácil acceso de mantenimiento



Lente proyectora 60°-90°120°



Componentes de 1º calidad

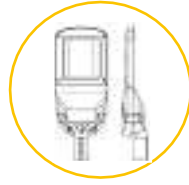

Cuerpo de aluminio

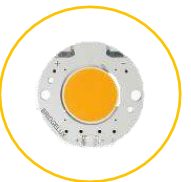

Diodos de alta potencia



Codo articulado 15°-30°-45°-90°



Excelente disipación >70°



Lente IK8 antiimpactos

Luminaria vial articulada **Modelo Alba**

IP66
FIVE-YEARS
5
WARRANTY

**5 años de
Garantía**



**Lumens
135lm/w**

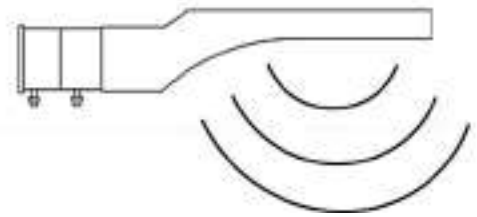

**120W
13500Lm**

Especificaciones destacadas:

- Uso intensivo y rendimiento industrial >100.000h
- Estructura de disipación patentada de fundición de aluminio.
- Tratamiento protector epoxi anti corrosión. Mejor resistencia al medioambiente en zonas de costa.
- Lente lupa proyectora +35% de mejora en la entrega del haz de luz.
- Soporte fijo de sujeción a mástil.
- Diodos SMD Philips Lumileds 2D. Driver OEM, Meanwell e Inventronic (según versión y potencia).
- Garantía de 5 años contra cualquier defecto de fabricación.

Luminaria vial articulada Modelo Alba

IP66
FIVE-YEARS
5
WARRANTY

**5 años de
Garantía**

120W
16200Lm

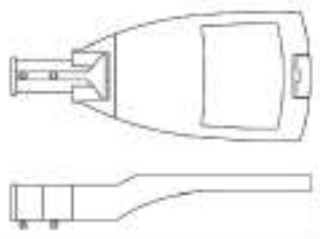

Referencia	BT170070
EAN	8436548692704
Color de Luz	Luz Neutra 4500°k
Rango de tolerancia	90v-277v
Lúmenes por watio	Salida Flux 147Lw / Constancia Flux 135Lw
Temperatura uso	-20° / +65°
Factor de potencia	0,98%

Precio Tarifa
461,50€

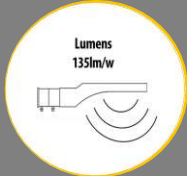

IP66
Grado de estanqueidad

IK08
Cúpula antivandálica



Disipador patentado



Lente ultrabrillante



Estructura ultra ligera -35%



PINTURA EPÓXI

100.000h
Horas de uso

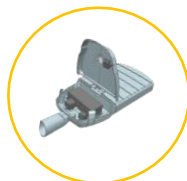

Fácil acceso de mantenimiento



Lente proyectora 60°-90°-120°



Componentes de 1° calidad



Cuerpo de aluminio



Diodos de alta potencia



Codo articulado 15°-30°-45°-90°

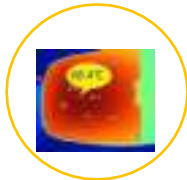

Excelente disipación >70°



Lente IK8 antiimpactos

Especificaciones destacadas:

- Uso intensivo y rendimiento industrial >100.000h
- Estructura de disipación patentada de fundición de aluminio.
- Tratamiento protector epoxi anti corrosión. Mejor resistencia al medioambiente en zonas de costa.
- Lentes de lupa proyectora que ofrecen un +35% de mejora en la entrega del haz de luz.
- Soporte de sujeción a mástil con posibilidad de posición regulable.
- Diodos Philips Lumileds 2D. Driver OEM, Meanwell e Inventronic (según versión y potencia).
- Garantía de 5 años contra cualquier defecto de fabricación.



Energía Portátil de Máxima Eficiencia

La mejor gama
de energía
portátil del
mercado

Catálogo promocional 2021

BatteryLight

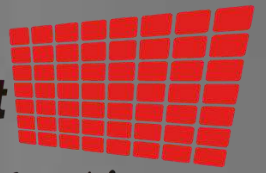

Energía Portátil de Máxima Eficiencia



La mejor gama de energía portátil del mercado

Estimado distribuidor,

Me complace dirigirme a usted para explicar y presentarle en primera persona nuestra **Nueva Gama de Baterías Portátiles de Última Generación**.

Los sistemas de energía portátiles en batería o comúnmente denominadas pilas, **se han convertido hoy en día en lo que los técnicos en ventas** y desarrollo de oportunidades de negocio **consideran** para el comercio como **un Producto PAN** (Producto de Alta Necesidad).

En BatteryLight **nos avala una dilatada experiencia** en el mundo de la energía, tanto en la producción como en la distribución y suministro de sistemas portátiles y acumuladores de energía, es por ello que hemos puesto en marcha un ambicioso proyecto **con el claro objetivo de proporcionar a nuestros distribuidores la mejor gama de baterías** y sistemas portátiles de energía del mercado.

Le acompañaremos en los procesos de incorporación, gestión y atención de su zona de venta proporcionándoles productos y sistemas de presentación de los mismos **que le convertirán en un referente en su zona de actuación**.

Si deposita su confianza en nosotros le ayudaremos a **desarrollar una línea de negocio** con productos de máxima calidad y volumen de ventas **de una forma estratégica**, efectiva y coordinada.

Le invito a participar con nosotros de este negocio y le envío mi más sincero agradecimiento por su confianza.

Afectuosamente
David Manosalvas
Director

e: davidma@batterylight.es

DESIGN
MADE IN SPAIN

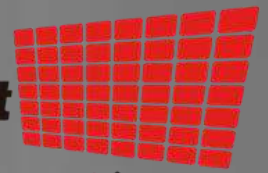

La mejor gama de energía portátil del mercado



Nuestra gama de baterías Ultra Alkalinas, formulada con reactivos alcalinos (AIK-3) de última generación ofrecen un +30% de rendimiento continuado y un +25% de resistencia a la descarga. Fabricadas en camisa metálica anti fugas, 100% libres de Mercurio y Cadmio. Su alto rendimiento y lenta descarga las convierte en baterías ideales para aparatos electrodomésticos de uso intensivo tanto en el hogar como en el comercio o la industria.



Nuestra gama de baterías Eco-Recargables con formulación de reactivos de Níquel Metal Hidruro (Nk-Mh) de última generación, fabricadas en camisa metálica 100% libres de Mercurio y de Cadmio, resultan más ligeras, sin efecto memoria y de lenta descarga. Son reutilizables +1.000 recargas, resultando la opción más ecológica del mercado. Su potencia y rápida carga las hace ideales para electrodomésticos de uso intensivo tanto domésticos como profesionales.



Nuestra gama de baterías de Litio (Li-Ion / LiPo) con fórmula reactiva de última generación y sobre potenciadas para un uso extremo. Construidas en aluminio y cobre para una máxima conductividad con el mínimo peso. Son 100% libres de Mercurio. Ideales para instalación en aparatos electrodomésticos de uso intensivo en el ámbito deportivo, profesional, médico y militar.

El porqué...

BatteryLight

Home

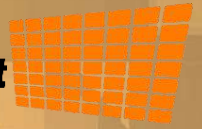

Siempre hay un “porqué”...



Por tanto debemos buscar el “con qué” y el “cómo”..., lo importante es tenerlo todo muy claro.



El porqué es lo principal, pero en realidad no depende tanto de “con qué”, sino que depende mucho más del “cómo”...



EL PORQUÉ_: “6,8 sobre 10” y “8,1 sobre 10”... éstas cifras se convierten en nuestro principal motivo.



Un importante estudio sobre hábitos de compra en los usuarios de pilas* expone en cifras que casi el 70% de las ventas realizadas (un 6,8 sobre 10) se producían por impulso de los clientes es decir, 7 de cada 10 clientes llegaban al establecimiento a por productos distintos, pero acababan adquiriéndolos porque eran incitados a recordar una necesidad o bien eran advertidos de una oportunidad de compra promocional y todo ello mediante la colocación estratégica de ofertas promocionales de packs de ahorro (siempre promocionales) en las zonas calientes de los establecimientos.



En el mismo estudio se mencionaba que por modelos vendidos de cada 10 ventas efectuadas de pilas en los distintos formatos que existen, 8 de cada 10 eran en los formatos de tamaño de AA (LR6), AAA (LR03) y 9V (6LR61) además de que hasta en un 93%** la categoría era alcalina.



Con estas dos claras conclusiones hemos desarrollado una estrategia de venta que nos permita ayudar a aumentar exponencialmente las ventas a nuestros distribuidores de manera efectiva.



El objetivo es aprovechar el transito del cliente y ofrecerle un producto PAN a un precio promocional, aumentando el grado de satisfacción del cliente para con el establecimiento de nuestro distribuidor y fomentar sus visitas recurrentes al mismo en busca de más oportunidades de ahorro.

El con qué...

Batterylight

Home



ULTRA ALKALINE

el con qué...

AA LR06
AAA LR03

Nuestra gama de baterías Ultra Alkalinas, formulada con reactivos alcalinos (AIK-3) de última generación. Están construidas en camisa metálica anti fugas. Son 100% libres de mercurio, cadmio y plomo. Ofrecen un +30% más de rendimiento, un +25% de resistencia a la descarga en reposo y todo con un 50% menos de peso. Su alto rendimiento y su lenta descarga las convierte en baterías ideales para aparatos electrodomésticos de uso intensivo tanto en el hogar como en el comercio o la industria.



OFERTA PROMOPACK

BLISTER PACK



4+2
AA
AAA GRATIS

Referencia	BT170154
EAN	8436548693541
Tipo y presentación	LR06 AA Promopack 4+2
Cuerpo fabricado en	Aluminio-policarbonato termoestable-HDPE
Peso estructural	Sólo 0,025Kg/und Pack 0,150kg
Tipo construcción	Monotubo moldeado 0,5mlm en bloque
Duración min*p	+380m*p



4+2
AA
AAA GRATIS

Referencia	BT170155
EAN	8436548693558
Tipo y presentación	LR03 AAA Promopack 4+2
Cuerpo fabricado en	Aluminio-policarbonato termoestable-HDPE
Peso estructural	Sólo 0,010Kg/und Pack 0,060kg
Tipo construcción	Monotubo moldeado 0,3mlm en bloque
Duración min*p	+180m*p

OFERTA PROMOPACK

BLISTER BOX

Precio Tarifa
1,70€



12+8
AA
AAA GRATIS

Referencia	BT170156
EAN	8436548693565
Tipo y presentación	LR06 AA Promobox 12+8
Cuerpo fabricado en	Aluminio-policarbonato termoestable-HDPE
Peso estructural	Sólo 0,025Kg/und Pack 0,500kg
Tipo construcción	Monotubo moldeado 0,5mlm en bloque
Duración min*p	+380m*p



12+8
AA
AAA GRATIS

Referencia	BT170157
EAN	8436548693572
Tipo y presentación	LR03 AAA Promobox 12+8
Cuerpo fabricado en	Aluminio-policarbonato termoestable-HDPE
Peso estructural	Sólo 0,010Kg/und Pack 0,200kg
Tipo construcción	Monotubo moldeado 0,3mlm en bloque
Duración min*p	+180m*p

La mejor pila Ultra Alcalina para uso doméstico del mercado

Precio Tarifa
5,30€

El con qué...

Batterylight

Home



ULTRA ALKALINE

el con qué...

Nuestra gama de baterías Ultra Alkalinas, formulada con reactivos alcalinos (AIK-3) de última generación. Están construidas en camisa metálica anti fugas. Son 100% libres de mercurio, cadmio y plomo. Ofrecen un +30% más de rendimiento, un +25% de resistencia a la descarga en reposo y todo con un 50% menos de peso. Su alto rendimiento y su lenta descarga las convierte en baterías ideales para aparatos electrodomésticos de uso intensivo tanto en el hogar como en el comercio o la industria.

AA LR06
AAA LR03



OFERTA PROMOPACK

PROMO CUBO



Cubo Promopack de 120 unidades AA y AAA en blíster de 4 unidades encapsulados para uso dosificado

Referencia	BT170159
EAN	8436548693596
Tipo y presentación	LR06 AA Cubo Promopack 120 pzas (Blister4)
Cuerpo fabricado en	Aluminio-policarbonato termoestable-HDPE
Peso estructural	Sólo 0,025Kg/und Pack 3,0kg
Tipo construcción	Monotubo moldeado 0,5mlm en bloque
Duración min*p	+380m*p

Precio Tarifa
29,95€

PROMO CUBO



Referencia	BT170160
EAN	8436548693602
Tipo y presentación	LR03 AAA Cubo Promopack 120 pzas (Blister4)
Cuerpo fabricado en	Aluminio-policarbonato termoestable-HDPE
Peso estructural	Sólo 0,010Kg/und Pack 1,2kg
Tipo construcción	Monotubo moldeado 0,3mlm en bloque
Duración min*p	+180m*p

Precio Tarifa
29,95€

La mejor pila Ultra Alcalina para uso doméstico del mercado

El con qué...

Batterylight

Home



ULTRA ALKALINE

el con qué...

AA LR06
AAA LR03

Nuestra gama de baterías Ultra Alkalinas, formulada con reactivos alcalinos (AIK-3) de última generación. Están construidas en camisa metálica anti fugas. Son 100% libres de mercurio, cadmio y plomo. Ofrecen un +30% más de rendimiento, un +25% de resistencia a la descarga en reposo y todo con un 50% menos de peso. Su alto rendimiento y su lenta descarga las convierte en baterías ideales para aparatos electrodomésticos de uso intensivo tanto en el hogar como en el comercio o la industria.



OFERTA PROMOPACK



AA
LR06

PROMO
CÁPSULAS
AA
LR06
4
Pack



Promo Cápsulas de 4 unid, en formato promocional para venta en retail.

PROMO CÁPSULA

Referencia	BT170045
EAN	8436548692452
Tipo y presentación	LR06 AA Caja Promopack 000 pzas (Blister 4)
Cuerpo fabricado en	Aluminio-policarbonato termoestable-HDPE
Peso estructural	Sólo 0,025Kg/und Pack 3,0kg
Tipo construcción	Monotubo moldeado 0,5mlm en bloque
Duración min*p	+380m*p

Precio Tarifa
0,96€



AAA
LR03

PROMO
CÁPSULAS
AAA
LR03
4
Pack



PROMO CÁPSULA

Referencia	BT170046
EAN	8436548692469
Tipo y presentación	LR03 AAA Caja Promopack 000 pzas (Blister 4)
Cuerpo fabricado en	Aluminio-policarbonato termoestable-HDPE
Peso estructural	Sólo 0,010Kg/und Pack 1,2kg
Tipo construcción	Monotubo moldeado 0,3mlm en bloque
Duración min*p	+180m*p

Precio Tarifa
0,96€

La mejor pila Ultra Alcalina para uso doméstico del mercado

El con qué...

Batterylight

Home



1 PROMO CÁPSULA

Size 6F22
9V.6LR61



Referencia	BT170158
EAN	8436548693589
Tipo y presentación	6LR61 9V Promopack "1a1"
Cuerpo fabricado en	Aluminio-policarbonato termoestable-HDPE
Peso estructural	Sólo 0,045Kg/und Pack 0,045kg
Tipo construcción	Monotubo ensamblado 0,5mlm en bloque
Duración min*p	+1100m*p

Precio Tarifa
1,90€



La mejor pila Ultra Alcalina del mercado...

ESPECIAL PARA SISTEMAS DE RIEGO



ESPECIAL PARA SISTEMAS DE ALARMA



ULTRA ALKALINE

el con qué...

Nuestra gama incluye la pila Ultra Alcalina de 9v 6LR61, que está formulada con reactivos alcalinos (AIK-3) de última generación.

Han sido **construidas en camisa metálica anti fugas** y con protecciones terminales en HDPE antiácidas y antiestáticas. Son 100% libres de mercurio, cadmio y plomo.

Ofrecen un **+30% más de rendimiento** de uso y mantienen un **+25% de resistencia a la descarga** en reposo y todo ello con un **>50% menos de peso** que las baterías standard, esto las convierte en la primera mejor opción para alimentar sistemas de colocación verticales, en pendientes y transportables en los que el factor peso es muy a tener en cuenta. Su excelente rendimiento y su lenta descarga las convierte en baterías ideales para aparatos electrodomésticos de uso intensivo tanto en el hogar como en el comercio, el campo o la industria.

Disponible en formato unitarios "1a1" y presentadas en Blíster de cúpula hermética para su mejor preservación en entornos con fuertes cambios de temperatura.



Y el cómo...

Batterylight

Home



PROMO BLISTER PACK

PROMO BISTER PACK (40cm x 40cm x 15cm)

El **Expositor PromoPack**, ideal para zonas de mostrador y de caja o áreas de atención al cliente.

OFERTA PROMOPACK



PROMO PALLET PACK

PROMO PALLET PACK (40cmx40cmx135cm)

El **Expositor PromoPalet**, especialmente indicado para cabeceras de caja, pasillos, islas y góndolas promocionales. Áreas de espera de clientes, fondos de lineal o áreas de atención al público. (Capacidad para 9 Promoblister)



PROMO COVER PACK

PROMO COVER PACK (40cm x 40cm x 35cm)

El **Expositor PromoCover**, indicado para mostradores y zonas de caja o espera de clientes, fondos de lineal y área de atención al cliente. (Capacidad para 3 PromoBlister)

OFERTA PROMOPACK

ULTRA ALKALINE

el cómo...

Con un sistema de venta en formato 100 x 100 Promocional nuestros formatos de presentación han sido desarrollados estratégicamente para aumentar las ventas de los productos por encima de un 50% en el número de unidades vendidas en cada operación, así como para multiplicar en más de un 300% el número de operaciones realizadas... Todo ello orientado a provocar la compra por impulso en las zonas calientes de los establecimientos de nuestros clientes. Los formatos de presentación, los embalajes y las unidades de venta proporcionados en ellos han sido cuidadosamente analizados por nuestros expertos en desarrollo de negocio. Son formatos equilibrados a la vez que intrínseca y especialmente promocionales dada la naturaleza del objetivo a cumplir, provocar el impulso de compra en los clientes consumidores.

Y el cómo...

Batterylight

Home



OFERTA PROMOPACK



Promo Cubo Pack

PROMO CUBO PACK
(1200cmx80cmx80cm)

El Expositor Cubo PromoPack, especialmente indicado para cabeceras de caja, centro de pasillos, islas y góndolas promocionales. Áreas de tránsito y espera de clientes, fondos de lineal de autoservicio o áreas de atención al público.
(Capacidad para 30/60 Cubo PromoPacks en palets o ¼ palets)

ULTRA ALKALINE

el cómo...

Con un sistema de venta en formato 100 x 100 Promocional nuestros formatos de presentación han sido desarrollados estratégicamente para aumentar las ventas de los productos por encima de un 50% en el número de unidades vendidas en cada operación, así como para multiplicar en más de un 300% el número de operaciones realizadas... Todo ello orientado a provocar la compra por impulso en las zonas calientes de los establecimientos de nuestros clientes. Los formatos de presentación, los embalajes y las unidades de venta proporcionados en ellos han sido cuidadosamente analizados por nuestros expertos en desarrollo de negocio. Son formatos equilibrados a la vez que intrínseca y especialmente promocionales dada la naturaleza del objetivo a cumplir, provocar el impulso de compra en los clientes consumidores.

Condiciones generales de venta

Política de precios:

- Los precios que aparecen en el presente catalogo no incluyen el IVA dado que son precios dirigidos a profesionales y empresas destinados a ventas afines entre tales, añadiéndose en la factura final el IVA correspondiente a los mismos.
- Los precios que aparecen en el catalogo son de carácter orientativo, pudiendo la empresa realizar modificaciones tarifarias devengadas de incrementos de las listas de precios de los componentes primarios, accesorios o necesarios para la construcción de los productos.
- Los precios son aplicables al año 2022 salvo modificaciones puntuales que serán comunicadas en el momento de la compra.

Política de descuentos:

- Los descuentos aplicados sobre la tarifa son los descuentos asignados a cada cliente, en caso de no ser cliente actualmente solicite su alta como tal y desde Batterylight estudiaremos la calificación de manera apropiada.
- Batterylight sólo trabaja con distribuidores autorizados.
- Si está interesado en ser Distribuidor Autorizado póngase en contacto con nuestro departamento de atención comercial sac@batterylight.es

Condiciones de venta y realización de pedidos:

- Los pedidos mínimos son a partir de 1 unidad de producto sin valor mínimo requerido del mismo (infórmese previamente en este caso dado que en función del producto puede llevar un recargo en concepto de manipulación y embalaje)
- Los pedidos que no superen los 400€ de valor de base neta libre de impuestos llevarán un recargo de 9,95€ en concepto de transporte.
- Todos los pedidos que superen los 200€ netos de compra serán suministrados a portes pagados en península.
- Baleares 600€.
- Canarias 1500€.
- Otros destinos consultar.
- Los pedidos irán tramitados siempre por escrito y por email a pedidos@batterylight.es

Condiciones de pago:

- Las condiciones de pago serán acordadas con el distribuidor en función de la solvencia crediticia que la compañía aseguradora le otorgue en el momento de la compra.
- El plazo máximo de pago no superará en ningún caso los 30 días fecha factura.
- Los pedidos pagados por adelantado contra factura proforma tendrán un 1,0%* en concepto de pronto-pago.
- Las facturas que no se abonen en su fecha acordada sufrirán un recargo del 15% en concepto de gestión documental y demora.
- Las facturas de los pedidos tramitados serán enviadas por escrito y por email desde contabilidad@batterylight.es
- * Condición no fija, siendo aplicable y supeditada al tratamiento otorgado por Dirección Comercial.

Solicitud de muestras:

- La solicitud de muestras serán tramitadas sin las condiciones de envío mínimo y previa gestión y autorización del departamento comercial.
- El valor de las muestras está exento de aplicaciones de descuento sobre su tarifa general siendo esta diferencia de valor reembolsada en el pedido confirmado a posteriori.
- El envío de muestras se realizará siempre a porte pagado.
- La forma de pago de las mismas no superará en ningún caso los 30 días fecha factura.

Política de devoluciones:

- Batterylight garantiza todos sus productos mediante una garantía que cubre cualquier problema derivado de fallos en la fabricación de sus productos.
- La garantía contra defectos de fabricación expira a los 15 días de la recepción por parte del cliente del producto.
- La garantía de uso protege al producto durante el período que contemple a cada caso, pudiendo ser variada desde la empresa sin previo aviso.
- El producto averiado deberá ser supervisado por personal de la marca sin que el procedimiento implique una aceptación de la aplicación de la misma por parte de la empresa.
- Las devoluciones se producirán siempre mediante la autorización previa del equipo comercial.
- No se aceptarán envíos recibidos sin esta previa autorización, siendo rechazada la recepción de la misma.
- Las solicitudes de gestión de garantía deben solicitarse directamente por escrito a sat@batterylight.es o consultarse telefónicamente sobre cómo proceder ante la incidencia en el teléfono [0034 951 777 517](tel:0034951777517)

Protección de datos personales:

- De conformidad a lo establecido en estas condiciones generales de venta, nuestras ventas van dirigidas a empresas y profesionales por lo que nuestro cliente manifiesta expresamente que en la relación que mantenga con nuestra JDM 1972 Agencia Comercial S.L los datos que nos proporcione, y que serán objeto de tratamiento, son de contacto y hacen referencia únicamente a su actividad empresarial o profesional.
- No obstante a lo anterior y con el objetivo de obtener la plena satisfacción de nuestros clientes le informamos de que todos los datos que nos ha proporcionado y los que nos facilite a lo largo de su relación comercial serán tratados con la máxima confidencialidad y pasarán a integrarse en un fichero de clientes de la empresa con la finalidad de gestionar sus ordenes de pedido y remitirle por cualquier medio ofertas de nuestros productos que puedan resultarle de su interés.

Ayúdenos a mejorar:

- La mejora constante no sería posible sin la participación activa de nuestro máspreciado recurso, nuestro cliente. Es por ello que le invitamos a comunicarnos qué considera mejorable en nuestra gestión, sea en el ámbito que sea (logístico, comercial, administrativo).
- Agradeceremos encarecidamente sus comentarios y nos comprometemos a atender, contestar e informar de las mejoras y cambios producidos si los hubiera a raíz de los mismos.
- Puede realizar sus comentarios y aportaciones en el email de atención al cliente: sac@batterylight.es
- Puede también hacer sus comentarios telefónicamente en el teléfono de atención al cliente [0034 951 777 517](tel:0034951777517)
- Y en el área de clientes de www.batterylight.es

Batterylight

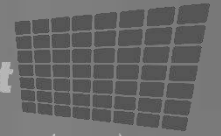

Profesionales en Iluminación Proyectada



DISTRIBUIDOR DE ZONA:

 **DESIGN
MADE IN SPAIN**

Las especificaciones de los productos pueden variar y ser sustituidas sin previo aviso. Batterylight en su política de mejora continua como marca comercial especializada en iluminación proyectada se reserva el derecho de aplicarla sin previo aviso. Batterylight no se hace responsable de los posibles errores tipográficos que pueda contener este catálogo así como los posibles errores de carácter fotográfico. Las fotografías pertenecen a Batterylight y están protegidas por derechos de autor. Nos reservamos el derecho de hacer ajustes o correcciones debidos a cambios en las condiciones del mercado, normativas, interrupciones de suministro de productos o errores tipográficos o fotográficos en anuncios y descripciones de los mismos. La disponibilidad de los artículos que componen este catálogo y los precios están sujetos a cambios sin previo aviso. Pueden comunicar por escrito comentarios y recomendaciones relacionadas con este catálogo a info@batterylight.es ©Copyright JDM 1972 Agencia Comercial S.L 2019.